

CENTRUM ZAOPATRZENIA BUDOWNICTWA

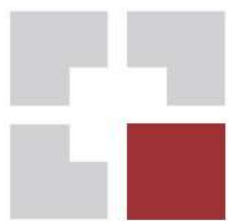

ROMEX

**PRODUKTY DO
CIEPŁEGO MONTAŻU**

CENNIK WAŻNY OD 08.04.2024

WWW.ROMEXWARSZAWA.PL

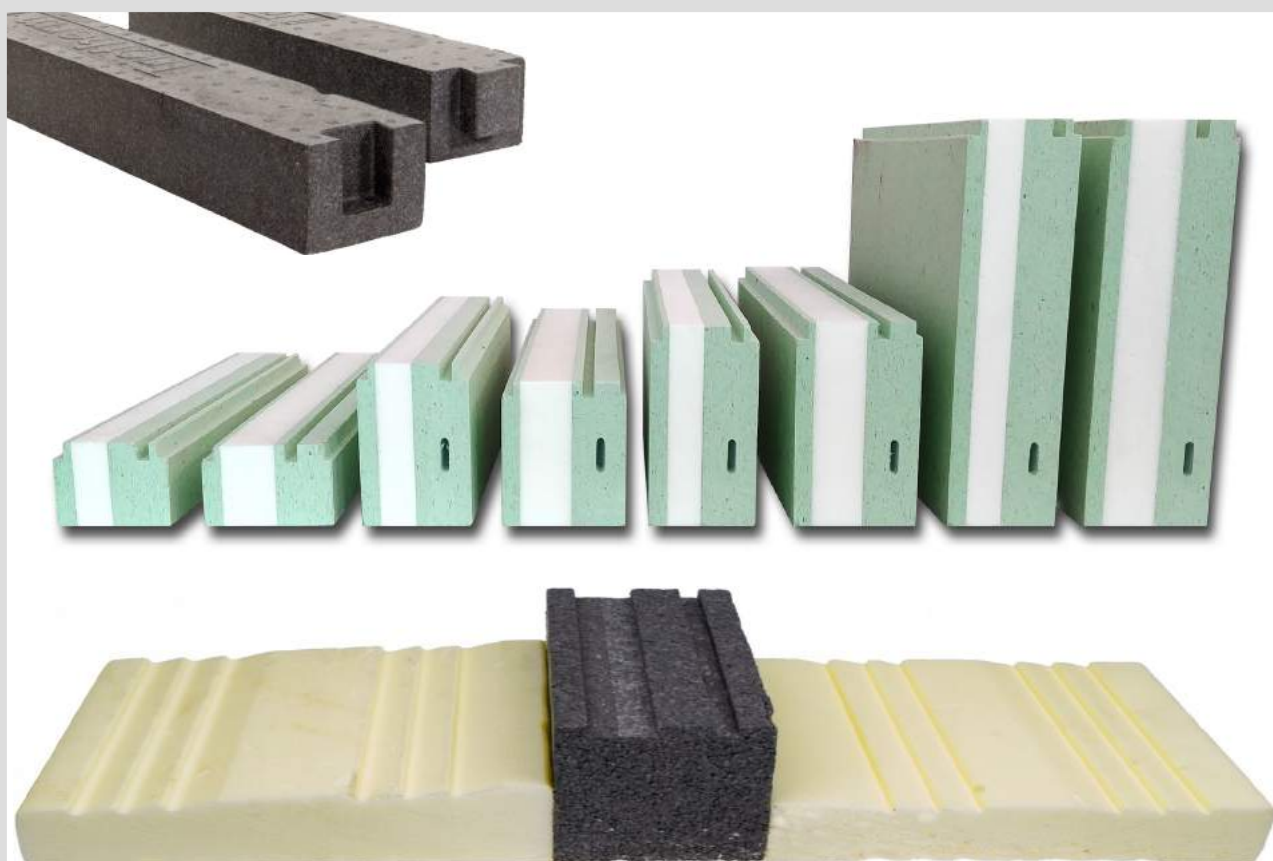

100%
IZOLACJA



100%
IZOLACJA



Wycinamy pod każdy profil PCV, ALU, drewno. Możliwość wykonania dowolnej bryły. Cena do uzgodnienia.	Wysokość robocza	Cena NETTO za sztukę	Stała długość 1250mm
Termoparapet dwustronny twardość 300 kPa	60 mm	68,00 zł	
Termoparapet zewnętrzny twardość 300 kPa	60 mm	55,00 zł	
Termoparapet wewnętrzny twardość 300 kPa	60 mm	55,00 zł	
Belka pod drzwi balkonowe twardość 300 kPa	80 mm 100 mm	59,00 zł 67,00 zł	
Listwa podparapetowa Economy twardość 300 kPa	30 mm 60 mm	28,00 zł 34,00 zł	
Belka pod drzwi przesuwne HS twardość 300 kPa	100 mm 140 mm 160 mm 180 mm 200 mm	80,00 zł 110,00 zł 120,00 zł 133,00 zł 143,00 zł	
Belka pod okno twardość 300 kPa	60 mm 80 mm 100 mm 120 mm 140 mm 160 mm 180 mm 200 mm 220 mm 240 mm 260 mm 280 mm	45,00 zł 49,00 zł 52,00 zł 55,00 zł 56,00 zł 59,00 zł 60,00 zł 77,00 zł 78,00 zł 81,00 zł 83,00 zł 85,00 zł	

100%
IZOLACJA

PRZYKŁADOWE WYMIARY

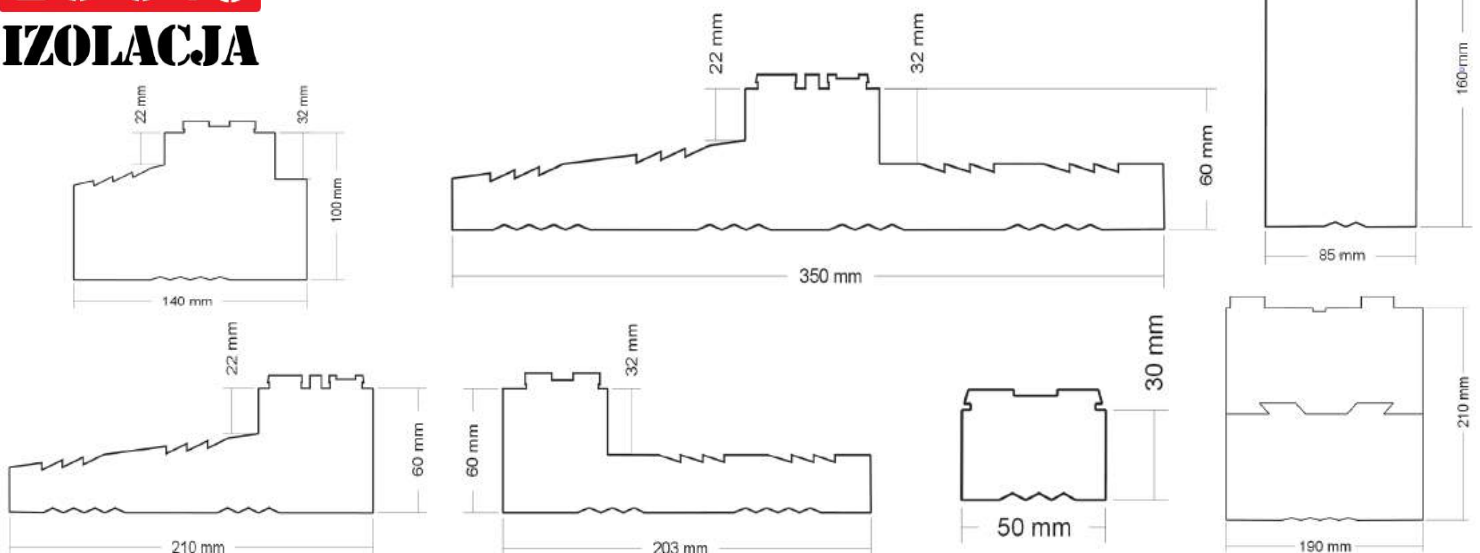



* Ceny NETTO za 1 szt.

NAZWA PRODUKTU	CENY NETTO
TAŚMA ROZPREŻNA PREMIUM GĘSTOŚĆ 80-300kPa. SZER 10MM X GR. 10MM DŁ. 12,50MB	18,00 ZŁ
TAŚMA ROZPREŻNA PREMIUM GĘSTOŚĆ 80-300 kPa. SZER 10MM X GR. 15MM DŁ. 10MB	17,00 ZŁ
TAŚMA ROZPREŻNA PREMIUM GĘSTOŚĆ 80-300kPa. SZER 15MM X GR. 15MM DŁ. 10MB	22,00 ZŁ
TAŚMA ROZPREŻNA PREMIUM GĘSTOŚĆ 80-300kPa. SZER 15MM X GR. 20MM DŁ. 8MB	22,00 ZŁ
TAŚMA ROZPREŻNA PREMIUM GĘSTOŚĆ 80-300 kPa. SZER 20MM X GR. 20MM DŁ. 8MB	28,00 ZŁ
TAŚMA ROZPREŻNA PREMIUM GĘSTOŚĆ 80-300kPa. SZER 20MM X GR. 25MM DŁ. 6,60MB	28,00 ZŁ
GOLD TAŚMA PAROSZCZEL. CIEP. MON. WEW. 70 MM X25 M	110,00 ZŁ
GOLD TAŚMA PAROSZCZEL. CIEP. MON. WEW. 100 MM X25 M	122,00 ZŁ
GOLD TAŚMA PAROSZCZEL. CIEP. MON. WEW. 150 MM X25 M	135,00 ZŁ
GOLD TAŚMA PAROPRZEP. CIEP. MON. ZEW. 70 MM X25 M BIAŁA „WHITE”	110,00ZŁ
GOLD TAŚMA PAROPRZEP. CIEP. MON. ZEW. 100 MM X25 M BIAŁA „WHITE”	122,00 ZŁ
GOLD TAŚMA PAROPRZEP. CIEP. MON. ZEW. 150 MM X25 M BIAŁA „WHITE”	135,00 ZŁ
GOLD TAŚMA PAROSZCZEL. CIEP. MON. WEW. 70 MM X25M NA PEŁNYM KLEJU	203,00 ZŁ
GOLD TAŚMA PAROSZCZEL. CIEP. MON. WEW. 100 MM X25M NA PEŁNYM KLEJU	225,00 ZŁ
GOLD TAŚMA PAROSZCZEL. CIEP. MON. WEW. 150 MM X25M NA PEŁNYM KLEJU	254,00 ZŁ
GOLD TAŚMA PAROPRZEP. CIEP. MON. ZEW. 70 MM X25M NA PEŁNYM KLEJU	203,00 ZŁ
GOLD TAŚMA PAROPRZEP. CIEP. MON. ZEW. 100 MM X25M NA PEŁNYM KLEJU	225,00 ZŁ
GOLD TAŚMA PAROPRZEP. CIEP. MON. ZEW. 150 MM X25M NA PEŁNYM KLEJU	254,00 ZŁ

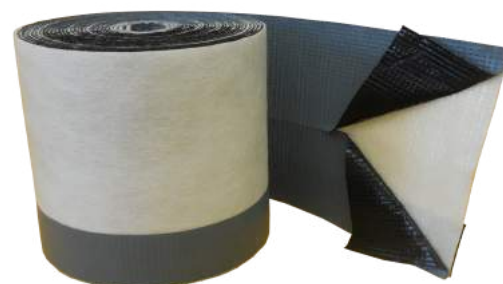

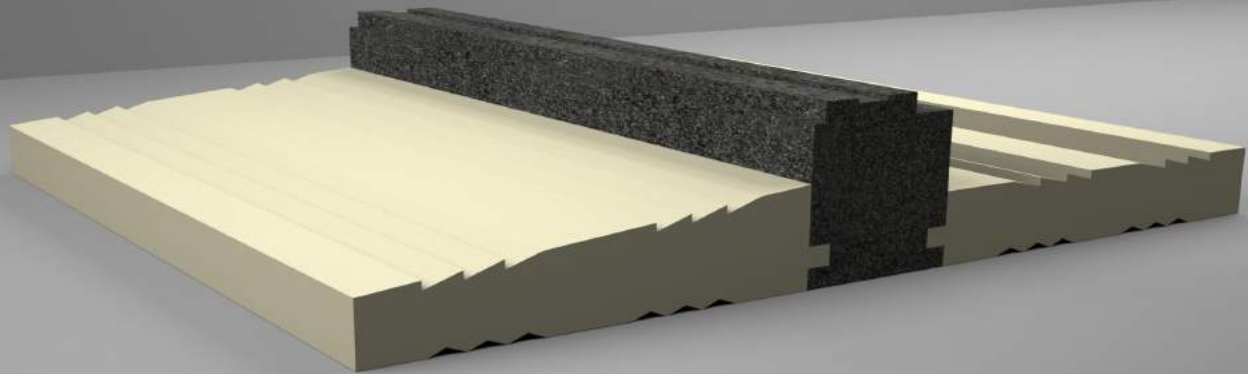

FREZOWANY POD PROFIL RAMY OKIENNEJ, STAŁA DŁ. 1250 MM

- Termoparapet z rdzeniem wykonanym z płyty bazowej **Nyxon Black** oraz parapetu zewnętrznego i wewnętrznego, które wykonane są z **XPS 300 kPa** (dostępne również 500kPa).
- Wyróżnia się rdzeniem o wysokim współczynniku obciążenia wynoszącym **30,59kg/cm²** oraz niskim współczynnikiem przewodzenia ciepła **$\lambda=0,039[W/(mk)]$** .
- Dostępne również w wariacie z samą częścią wewnętrzną lub zewnętrzną.

PARAMETRY TERMOPARAPETU:

Maksymalna szerokość 2300mm



TERMOPARAPET NYXON BLACK 70/60

106,00 ZŁ / NETTO

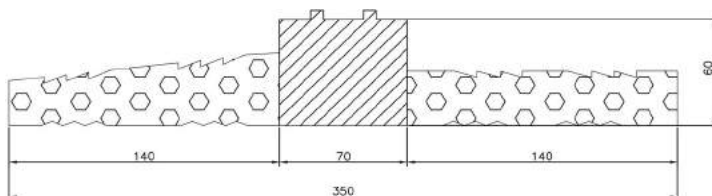

WEWNĘTRZNY / ZEWNĘTRZNY
WYMIAR RDZENIA 70/60

90,00 ZŁ / NETTO

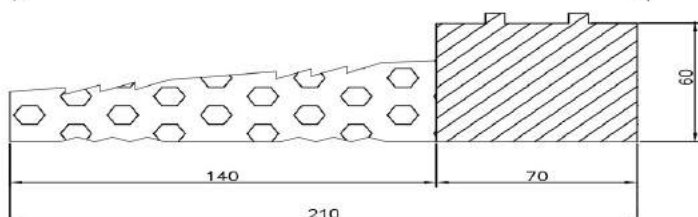
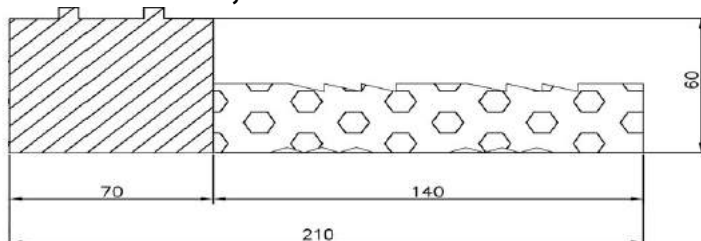

TERMOPARAPET NYXON BLACK 60/60

100,00 ZŁ / NETTO

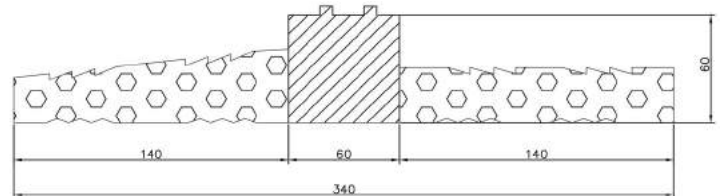

WEWNĘTRZNY / ZEWNĘTRZNY
WYMIAR RDZENIA 60/60

81,00 ZŁ / NETTO

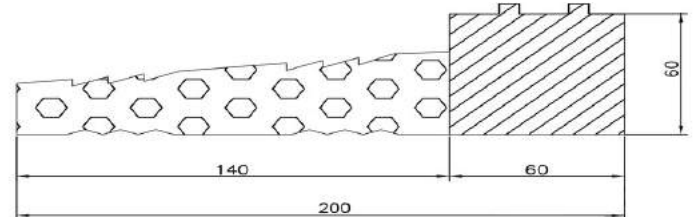
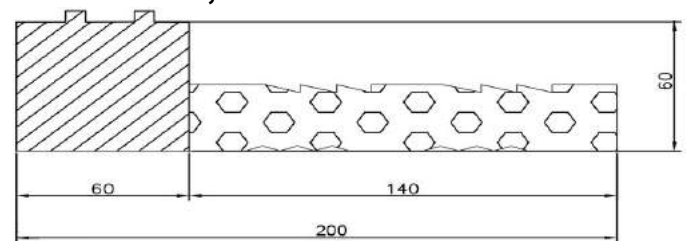

*Inne wymiary na zapytanie

*Ceny netto za 1szt.

*Maksymalna szerokość 2300mm

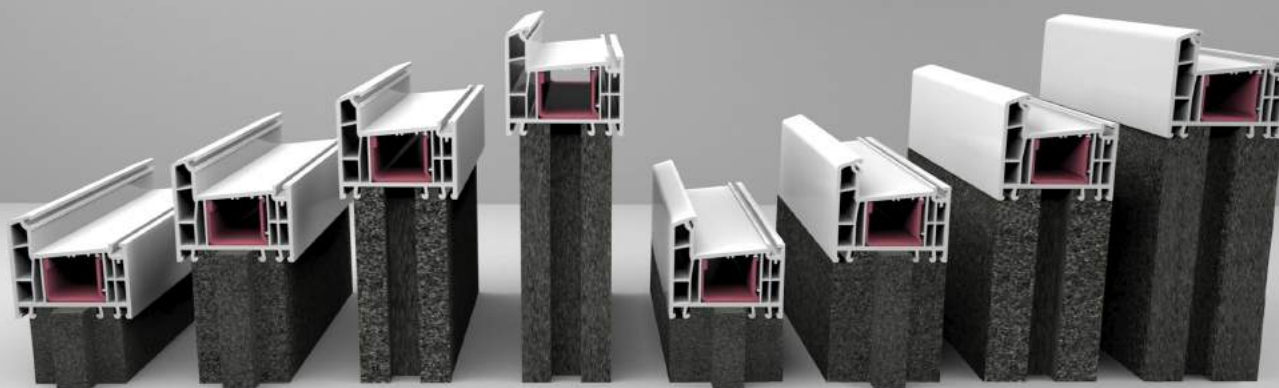

**PODWALINA FREZOWANA POD PROFIL RAMY OKIENNEJ BELKA DŁ. 1300 MM Z SYSTEMEM POŁĄCZEŃ.
U ≤ 0,039 [W/(mK)]**

Szer [mm]	WYS [mm]	Cena 1 mb
60	30	50,00 zł
	40	53,00 zł
	50	59,00 zł
	60	66,00 zł
	70	77,00 zł
	80	78,00 zł
	90	84,00 zł
	100	92,00 zł
	110	102,00 zł
	120	110,00 zł
	130	117,00 zł
	140	128,00 zł
	150	135,00 zł
	160	144,00 zł
	170	150,00 zł
	180	162,00 zł
	190	171,00 zł
	200	182,00 zł
	210	186,00 zł
	220	197,00 zł
	230	206,00 zł
	240	219,00 zł
	250	228,00 zł

Szer [mm]	WYS [mm]	Cena 1 mb
70	30	54,00 zł
	40	58,00 zł
	50	65,00 zł
	60	75,00 zł
	70	86,00 zł
	80	92,00 zł
	90	96,00 zł
	100	105,00 zł
	110	116,00 zł
	120	123,00 zł
	130	135,00 zł
	140	144,00 zł
	150	155,00 zł
	160	167,00 zł
	170	174,00 zł
	180	186,00 zł
	190	194,00 zł
	200	207,00 zł
	210	215,00 zł
	220	227,00 zł
	230	236,00 zł
	240	252,00 zł
	250	264,00 zł



*Inne wymiary na zapytanie *Ceny netto za 1 mb

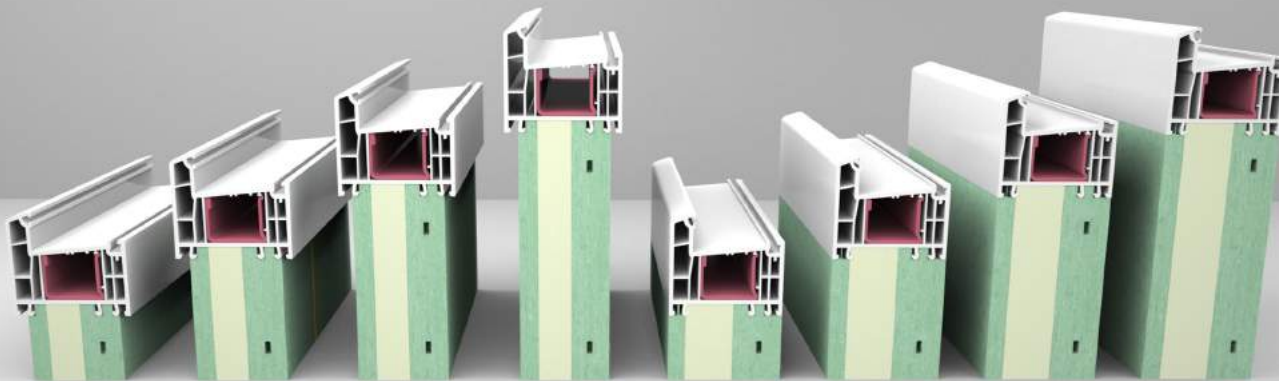

PODWALINA FREZOWANA POD PROFIL RAMY OKIENNEJ BELKA DŁ. 1150 MM Z SYSTEMEM POŁĄCZEŃ.

$U \leq 0,057$ [W/(mK)]

Szer [mm]	WYS [mm]	Cena 1 mb
60	30	50,00 zł
	40	61,00 zł
	50	76,00 zł
	60	89,00 zł
	70	103,00 zł
	80	111,00 zł
	90	120,00 zł
	100	127,00 zł
	110	134,00 zł
	120	145,00 zł
	130	152,00 zł
	140	157,00 zł
	150	170,00 zł
	160	180,00 zł
	170	190,00 zł
	180	199,00 zł
	190	209,00 zł
	200	218,00 zł
	210	233,00 zł
	220	241,00 zł
	230	248,00 zł
	240	258,00 zł
	250	269,00 zł

$U \leq 0,053$ [W/(mK)]

Szer [mm]	WYS [mm]	Cena 1 mb
70	30	67,00 zł
	40	76,00 zł
	50	90,00 zł
	60	103,00 zł
	70	114,00 zł
	80	124,00 zł
	90	134,00 zł
	100	144,00 zł
	110	151,00 zł
	120	159,00 zł
	130	165,00 zł
	140	172,00 zł
	150	185,00 zł
	160	196,00 zł
	170	206,00 zł
	180	216,00 zł
	190	226,00 zł
	200	235,00 zł
	210	250,00 zł
	220	258,00 zł
	230	263,00 zł
	240	276,00 zł
	250	287,00 zł



*Inne wymiary na zapytanie *Ceny netto za 1 mb

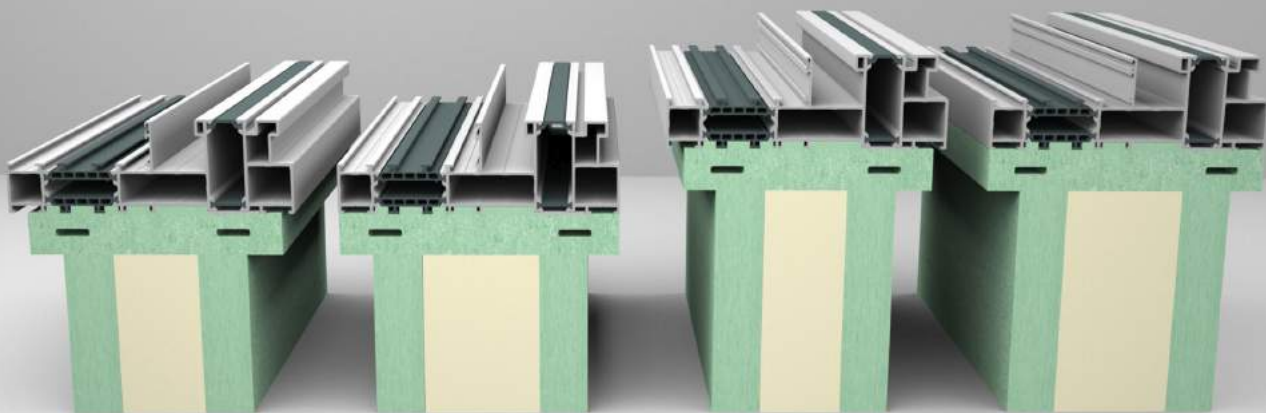

PODWALINA FREZOWANA POD PROFIL PROGU HS BELKA DŁ. 1150 MM Z SYSTEMEM POŁĄCZEŃ.

HS 150

$U \leq 0,050$ [W/(mK)]

WYS [mm]	Cena 1 mb
30	156,00 zł
40	159,00 zł
50	163,00 zł
60	165,00 zł
70	174,00 zł
80	179,00 zł
90	192,00 zł
100	208,00 zł
110	221,00 zł
120	237,00 zł
130	255,00 zł
140	270,00 zł
150	283,00 zł
160	292,00 zł
170	305,00 zł
180	321,00 zł
190	346,00 zł
200	354,00 zł
210	372,00 zł
220	384,00 zł
230	406,00 zł
240	426,00 zł
250	434,00 zł

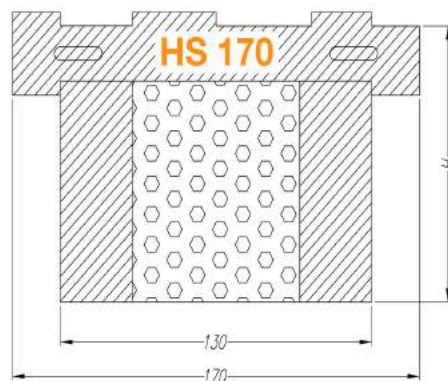
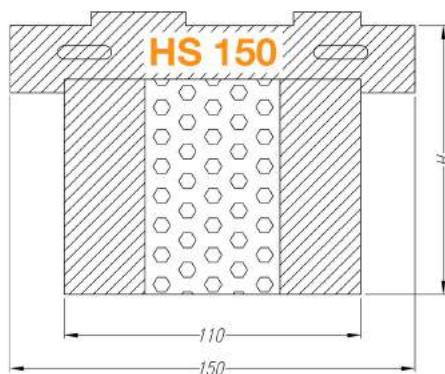

* Inne wymiary na zapytanie
* Ceny netto za 1 mb

HS 170

$U \leq 0,050$ [W/(mK)]

WYS [mm]	Cena 1 mb
30	170,00 zł
40	174,00 zł
50	178,00 zł
60	190,00 zł
70	198,00 zł
80	203,00 zł
90	215,00 zł
100	233,00 zł
110	246,00 zł
120	263,00 zł
130	277,00 zł
140	294,00 zł
150	308,00 zł
160	316,00 zł
170	334,00 zł
180	345,00 zł
190	371,00 zł
200	377,00 zł
210	395,00 zł
220	406,00 zł
230	432,00 zł
240	450,00 zł
250	460,00 zł

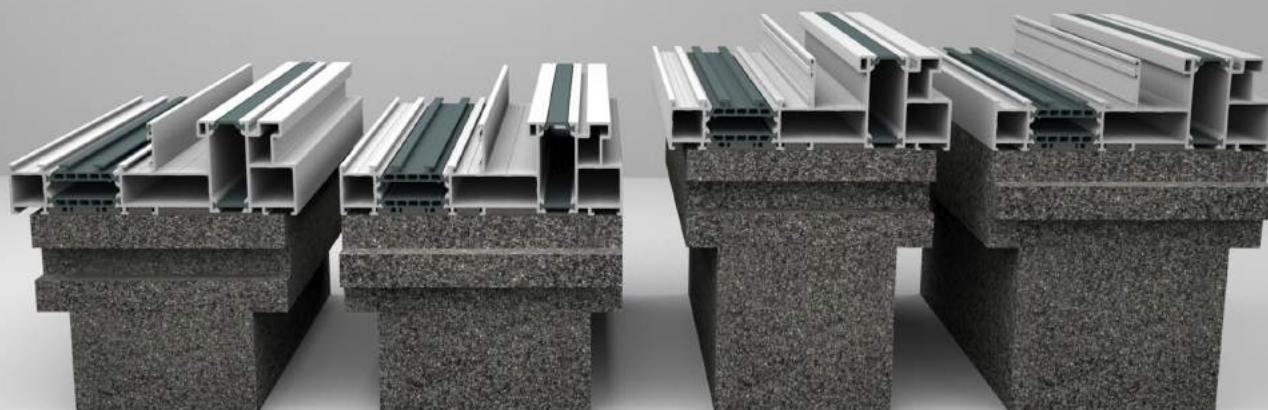
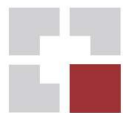

PODWALINA FREZOWANA POD PROFIL PROGU HS BELKA DŁ. 1300 MM Z SYSTEMEM POŁĄCZEŃ.

HS 150

WYS [mm]	Cena 1 mb
30	161,00 zł
40	161,00 zł
50	161,00 zł
60	180,00 zł
70	195,00 zł
80	206,00 zł
90	219,00 zł
100	239,00 zł
110	255,00 zł
120	272,00 zł
130	287,00 zł
140	300,00 zł
150	317,00 zł
160	332,00 zł
170	347,00 zł
180	363,00 zł
190	376,00 zł
200	394,00 zł
210	409,00 zł
220	424,00 zł
230	441,00 zł
240	453,00 zł
250	468,00 zł



$U \leq 0,039 [W/(mK)]$

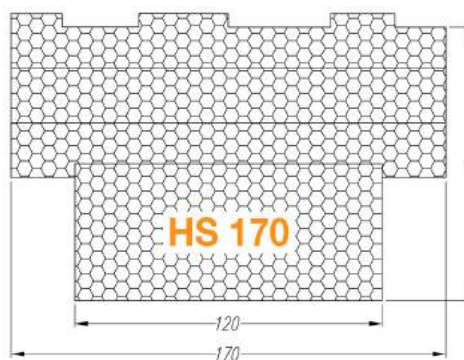
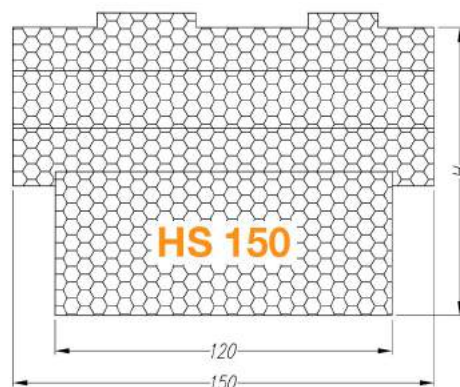

* Inne wymiary na zapytanie
* Ceny netto za 1 mb

HS 170

WYS [mm]	Cena 1 mb
30	173,00 zł
40	173,00 zł
50	173,00 zł
60	189,00 zł
70	207,00 zł
80	219,00 zł
90	233,00 zł
100	252,00 zł
110	272,00 zł
120	287,00 zł
130	303,00 zł
140	318,00 zł
150	331,00 zł
160	348,00 zł
170	363,00 zł
180	378,00 zł
190	395,00 zł
200	410,00 zł
210	423,00 zł
220	440,00 zł
230	455,00 zł
240	470,00 zł
250	486,00 zł