



Stalprodukt

ZAMOŚĆ Sp. z o.o.

KATALOG 2024

DRZWI I BRAMY

SPIS TREŚCI:

	NOWOŚCI	3
	DRZWI ZEWNĘTRZNE	17
	BUDOWA	17
	PRZESZKLONE	39
	PRZESZKLONE Z APLIKACJAMI	69
	Z APLIKACJAMI	79
	Z TŁOCZENIAMI	83
	DRZWI ZEWNĘTRZNE DWUSKRZYDŁOWE	95
	DRZWI ZEWNĘTRZNE Z NAŚWIETLAMI	99
	DRZWI ANTYWŁAMANIOWE	105
	BUDOWA	105
	Z TŁOCZENIAMI	117
	Z APLIKACJAMI	129
	DRZWI TECHNICZNE	133
	BRAMY SEGMENTOWE GARAŻOWE	139
	BRAMY SEGMENTOWE PRZEMYSŁOWE	151
	STOLARKA ALUMINIOWA	161
	INFORMACJE TECHNICZNE	165

W poszczególnych działach katalogu prezentujemy wizualizacje wybranych modeli, pełna lista wzorów tłoczeń, przeszkleń i aplikacji znajduje się w katalogu na stronach 190-194 oraz w konfiguratorze www.futryna24.pl oraz w konfiguratorach dostępnych na: www.futryna.com.pl/strefa-klienta

Informacje ogólne

- Cennik obowiązuje od 1 kwietnia 2024 roku - wszystkie dotychczasowe cenniki tracą ważność
- Wszelkie informacje zawarte w katalogu nie stanowią oferty w rozumieniu Kodeksu Cywilnego i są publikowane wyłącznie do celów informacyjnych bez żadnej odpowiedzialności
- Rysunki zamieszczone w katalogu są jedynie rysunkami poglądowymi
- Przedstawione kolory i wzory mogą różnić się od rzeczywistych
- Kolory z palety RAL dostępne są na specjalne zamówienie
- Zamówienie niestandardowe wydłuża czas realizacji i zwiększa cenę produktu
- Producent zastrzega sobie prawo do wprowadzania bez uprzedzeń zmian parametrów technicznych oraz wyposażenia w produkowanych wyrobach
- Deklarowane parametry współczynników Ud dotyczą wymiarów referencyjnych
- Wszelkie prawa zastrzeżone © Stalprodukt-Zamość Spółka z o.o.

25

LAT PASJI TWORZENIA

NOWOŚCI



DRZWI AKUSTYCZNE ANTYWŁAMANIOWE RC3 Z ZACZEPEM REGULOWANYM MOZART PLUS

Wyciszenie, bezpieczeństwo, łatwość montażu i regulacji - te trzy jakże ważne czynniki łączą w sobie drzwi MOZART PLUS - akustyczne (43dB) antywłamaniowe (RC3) drzwi wyposażone w zamek listwowy Winkhaus z zaczepem regulowanym to produkt od dawna oczekiwany przez klientów. Zalety zamka listwowego: zwiększenie trwałości drzwi poprzez usztywnienie konstrukcji i wzmocnienie skrzydła z uwagi na wielopunktowe ryglowanie, a co za tym idzie zwiększenie szczelności przegrody, co pozwala ograniczyć straty ciepła w sezonie grzewczym, a ponadto zapobiega odkształcaniu się skrzydła i jego wypaczaniu pod wpływem oddziaływania zmiennych warunków atmosferycznych - zostały uzupełnione zamkiem górnym tzw dziennym - którego wygoda w codziennym użytkowaniu jest nie do przecenienia. Tak zaprojektowane i wykonane drzwi są przyjazne zarówno dla użytkownika jak i dla montażysty - który zdecydowanie szybciej i wygodniej może zamontować i wyregulować drzwi Mozart Plus.



NOWE KOLORY: DĄB TRUFLA I PASTELOWE RAL

W 2024 roku poszerzamy ofertę kolorystyczną o nowy kolor exclusive - Dąb Trufla. Laminat w kolorze ciemnego, ciepłego drewna miał swoją premierę podczas targów Budma 2024 i spotkał się z bardzo życzliwym przyjęciem.

DĄB TRUFLA

BEŻ

Do kolorów standard dołączy natomiast ciepły odcień - BEŻ. Laminat ten bardzo ciekawie prezentuje się z ciemnymi okuciami.

Lakierowane w pastelowych kolorach RAL drzwi są ukłonem w stronę tych, spośród naszych klientów, którzy cenią sobie możliwości wyrażania indywidualnego charakteru gospodarzy. Drzwi w kolorze Baby Blue? Dlaczego nie!

RAL5024
BABY BLUE

RAL6021
MIĘTOWY

RAL1034
BRZOSKWINIOWY

RAL3015
RÓŻOWY

MALOWANIA RAMEK I APLIKACJI INOX W KOLORACH RAL

Zwolennikom minimalizmu w formie polecamy ramki przeszkleń malowane w kolorze skrzydła - nie tylko INOX i CZARNY ale także pozostałe kolory z palety pastelów są już dostępne w ofercie Stalprodukt-Zamość. A może drogi kliencie wolisz kolorową aplikację na skrzydle drzwiowym - wesoły akcent przełamujący stonowaną kolorystykę? Możliwości jest wiele - zapraszamy do zabawy!

PRZYKŁADOWE KOLORY Z PALETY RAL



ŻEGNAMY SIĘ Z KOLORAMI OKLEIN DRZWI

W 2024 z oferty laminatów znikają: Horizontal, Corten oraz Dąb Rustikal.

HORIZONTAL

CORTEN

DĄB RUSTICAL

CZARNE SZYBY W DRZWIACH I NAŚWIETLACH

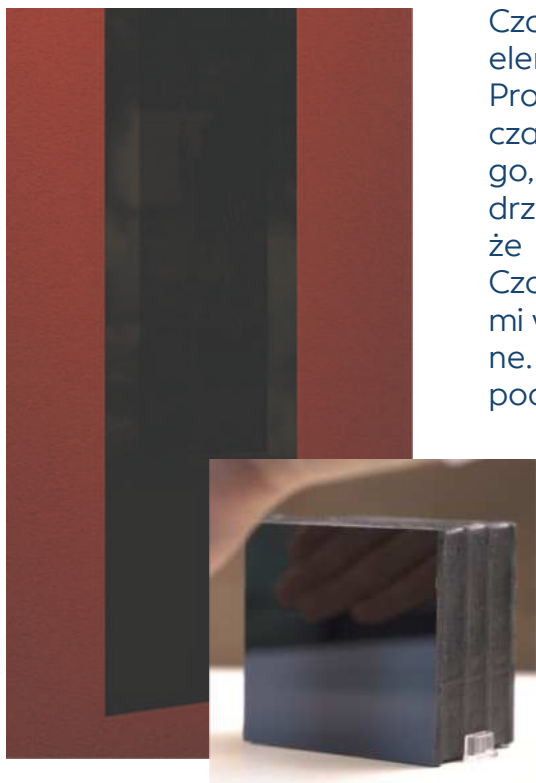

Czarne przeszklenia w drzwiach to modny i elegancki element, który dodaje charakteru i stylu pomieszczeniu. Propozycja na 2024 rok to czarne szkło zamknięte w czarnej szklanej ramie która nadaje całości wyjątkowego, nowoczesnego wyglądu. Czarne przeszklenia w drzwiach występują we wzorach S80 i S81 i stanowią także uzupełnienie oferty przeszkleń naświetli bocznych. Czarne przeszklenia świetnie współgrają z różnymi stylami wnętrz, od nowoczesnych po industrialne czy klasyczne. Dodatkowo, czarne przeszklenia w drzwiach często podkreślają minimalistyczny charakter pomieszczenia i stanowią świetne rozwiązanie dla osób poszukujących nowoczesnego designu. To także doskonały sposób na dodanie kontrastu w pomieszczeniu o jasnych ścianach. Warto również podkreślić, że czarne przeszklenia w drzwiach są łatwe do utrzymania w czystości, co sprawia, że są praktycznym i estetycznym wyborem dla wielu osób.

PRZESZKLENIA REFLEKS W KOLORZE BRĄZOWYM I GRAFITOWYM

Refleks brąz i refleks grafit to dwa różne rodzaje szkła refleksyjnego, które są stosowane w przemyśle szklarskim i budowlanym. W 2024 roku do stałej oferty przeszkleń refleksyjnych w kolorze brązowym dodajemy refleks w kolorze grafitowym, który swoim wybarwieniem lepiej współgra z drzwiami w nowoczesnym designie. Szkło refleksyjne brązowe ma charakterystyczny brązowy odcień a szkło refleksyjne grafitowe charakteryzuje się odcieniem szaro-czarnym i podobnie jak refleks brąz, chroni przed nadmiernym promieniowaniem słonecznym, ciepłem i UV, zapewniając jednocześnie porządkany efekt estetyczny. Oba rodzaje szkła refleksyjnego mają również zdolność odbijania części światła, co przyczynia się do utrzymania prywatności wewnętrznej pomieszczeń. Wybór pomiędzy refleksem brąz a refleksem grafit może zależeć od indywidualnych preferencji estetycznych, wymagań energetycznych danego projektu, a także otoczenia, w którym szkło będzie używane.

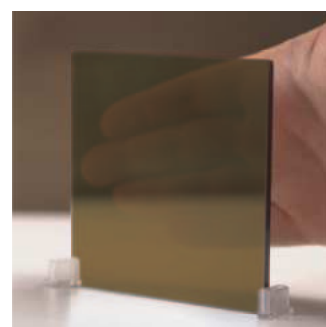

ROZSZERZENIE KOLEKCJI ECOTHERM O NOWE MODELE



W odpowiedzi na oczekiwania naszych klientów, uzupełniając ofertę o nowe modele drzwi o wysokich parametrach przenikalności cieplnej wprowadzamy wraz z nową edycją katalogu nowe złożenia drzwi Ecotherm.

I tak od 1 kwietnia można składać zamówienia na drzwi Ecotherm H z zamkiem listwowym Winkhaus, Ecotherm Alu z ościeżnicą aluminiową oraz Ecotherm H Alu łączące zamek listwowy i ościeżnicę aluminiową.

APLIKACJA PRZESTRZENNA R01

Gładkie drzwi ozdobione aplikacją przestrzenną R01 to ukłon w stronę stylu angielskiego, który z roku na rok zyskuje na popularności.

Od kwietnia 2024 roku propozycja dostępna w dwóch wersjach kolorystycznych: czarnej i białej strukturze.



SZYBY DRUKOWANE CERAMICZNIE S90 I S91 W RAMCE PVC

Nowość w ofercie Stalprodukt-Zamość - szyby z nadrukiem ceramicznym S90 i S91 to propozycja dla klientów, którzy szukają niebanalnych rozwiązań, prostej formy i ciekawego designu. Czarny nadruk ceramiczny na matowym szkle połączony z czarną ramką PVC to idealne rozwiązanie dla tych, którzy chcą wpuścić do domu nieco światła z zachowaniem maksimum prywatności.

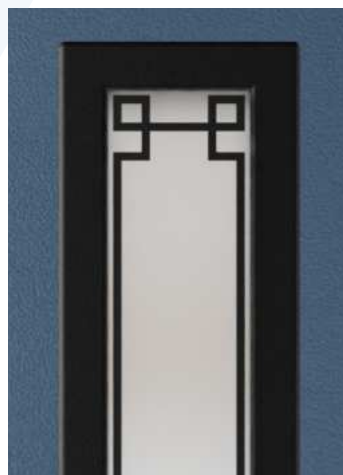

KLAMKA AXA LIBERA Z DZIELONYM SZYLDEM



Axa Libera to nowoczesna klamka o minimalistycznym kształcie, na ukrytej prostokątnej rozecie. Ta aluminiowa, zintegrowana klamka na rozetach dzielonych wyposażona jest w znacznie grubszy i mocniejszy sprężynę umieszczoną w klamce idealnie więc sprawdzi się przy intensywnym użytkowaniu.

Klamka Libera to wybór klientów szukających trwałych i nowoczesnych rozwiązań w niebanalnej formie.

ZMIANA RAMIAKÓW W DRZWIACH ANTYWŁAMANIOWYCH, UMOŻLIWIAJĄCA SKRÓTY PRZY MONTAŻU – 70 MM



Nietypowy otwór, którego wysokość zaskakuje przy montażu? To nie problem! Wyspecjalizowane ekipy montażowe z pewnością docenią podwyższony ramiak drzwi akustycznych pozwalający na skróty aż do 70mm. Od kwietnia 2024 roku drzwi Verdi, Mozart i Amadeo są jeszcze bardziej przyjazne w montażu.

ZMIANY W NAŚWIETLACH - WYMIANA PAKIETÓW SZYBOWYCH NA GRUBSZE, O LEPSZYCH PARAMETRACH PRZENIKALNOŚCI CIEPLNEJ

Nasza oferta podlega nieustannej analizie, tak aby zarówno pod względem technologicznym jak i designerskim produkowane przez Spółkę wyroby rozwijały się wraz ze wzrostem oczekiwań naszych klientów i wymogów rynku. W 2024 roku wymieniamy pakiety w naswietlach bocznych na grubsze, i tak odpowiednio: w naswietlach o grubości 72 mm z pakietu o grubości 32mm przechodzimy na 44mm, a w naswietlach o grubości 85mm z 42mm na 54mm. Zmiana ta bardzo pozytywnie wpływa na parametr przenikalności cieplnej naswietli - aż o 0,1 W(m²*K), a na tym zależy nam najbardziej w czasach kiedy koszty ogrzewania rosną prawie tak szybko, jak wymagania co do wskaźników przenikalności cieplnej jakimi powinna legitymować się stolarka otworowa.

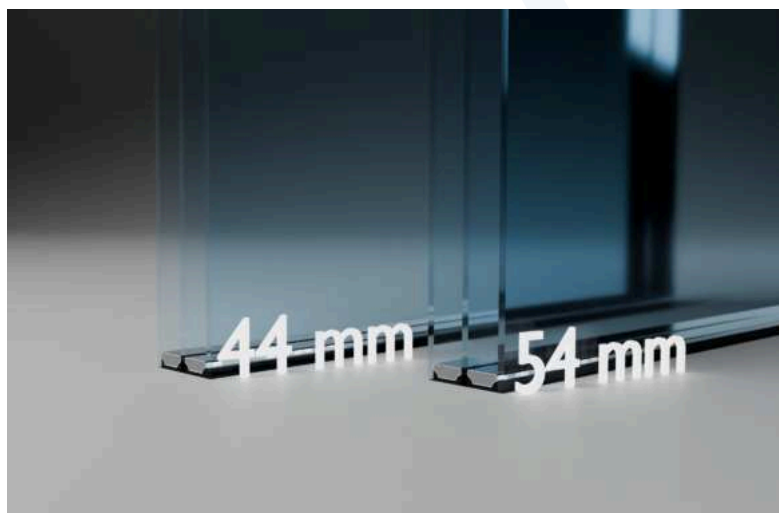

Z prawdziwą przyjemnością informujemy, że zostaliśmy laureatem godła "Teraz Polska". Ta prestiżowa nagroda przyznawana jest od ponad 30. lat a biało-czerwony znak to jedna z najsilniejszych marek w kraju, która łączy w sobie najwyższą jakość i polskie pochodzenie, czyli dwie wartości najbardziej pożądane przez polskich konsumentów.



MEDALE QI | 2022-2023

Program Najwyższa Jakość Quality International, to jeden z najdłużej istniejących na polskim rynku konkursów jakościowych, skierowany do producentów, usługodawców i instytucji, posiadających czytelną politykę jakości w odniesieniu do oferowanych produktów, świadczonych usług lub wdrożonych systemów zarządzania – organizacji mogących poszczycić się osiągnięciami na najwyższym, światowym poziomie. Istnieje nieprzerwanie od 17 lat.

"Amadeo - drzwi antywłamaniowe i akustyczne" złoty medal w kategorii QI Product 2023



"Drzwi zewnętrzne stalowe oraz bramy segmentowe garażowe i przemysłowe" srebrny medal w kategorii QI Product 2022





Certyfikaty Solidnej Firmy przyznawane są firmom, które w swoich działaniach kierują się takimi wartościami jak rzetelność oraz odpowiedzialność społeczna. Tytuł ten to forma informacji gospodarczej, która pomaga klientom w wyborze sprawdzonych polskich podwykonawców i producentów. Może być także wykorzystana w budowaniu strategii wizerunkowej firmy. Aby uzyskać Certyfikat Solidnej Firmy i trafić na tzw. białą listę przedsiębiorstw należy spełniać najwyższe standardy jakości i przejść pozytywnie trzyetapową weryfikację.

TARGI I WYDARZENIA Z KALENDARIUM 2024

32. edycja Budma w Poznaniu | 30 stycznia-2 lutego 2024 w Poznaniu



W 2024 ROKU ZAPRASZAMY NA NASZE STOISKA:

43. edycja targów Lubdom
13-14 kwietnia 2024 w Lublinie

Warsaw DOOR-TEC w Ptak Warsaw Expo
5-7 czerwca 2024 w Warszawie

Warsaw Home & Contract
23-26 października 2024 w Warszawie

Oferujemy nowoczesne, dwustronne ekspozytory dla drzwi naszej produkcji - z kolekcji drzwi o grubości 72 i 85 mm.

Dodatkowe elementy dekoracyjne oraz okucia do wyboru Klienta.



Kolory drzwi dostępne na stronę ekspozytora z lamelami antracytowymi:

- beton
- antracyt ciemny
- antracyt drewnopodobny
- jasnoszary

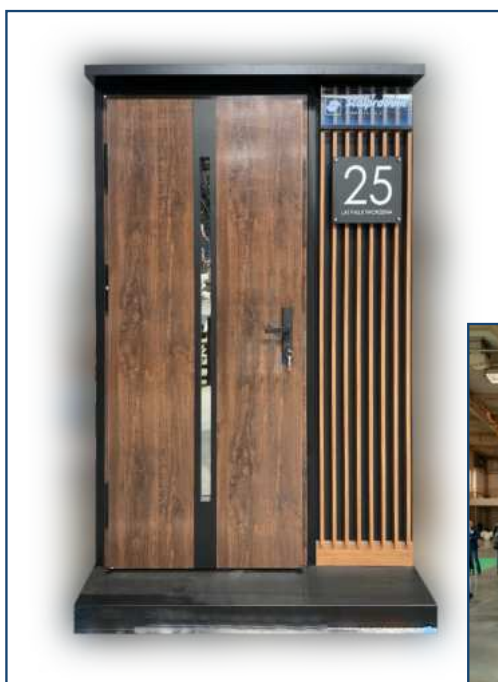

Kolory drzwi dostępne na stronę ekspozytora z lamelami brązowymi:

- winchester
- ciemny orzech
- dąb bagienny



KAMPANIA EDUKACYJNA ZWIĄZKU POID, REALIZOWANA WE WSPÓŁPRACY Z FIRMAMI Z BRANŻY STOLARKI BUDOWLANEJ I STOWARZYSZENIAMI BRANŻOWYMI, ZE WSPARCIEM PATRONÓW HONOROWYCH, PATRONÓW MERYTORYCZNYCH I MEDIALNYCH.

W 2024 firma Stalprodukt-Zamość wzorem lat ubiegłych uczestniczy w kampanii, której celem jest promocja kompleksowej termomodernizacji budynków jako skutecznego sposobu na czyste powietrze, oszczędność energii i cennych zasobów. Kampania zwraca również uwagę na rolę dobrych praktyk montażowych w procesie termomodernizacji i dostarcza informacji o tym, jak zdobyć dofinansowanie z programu „Czyste Powietrze”.

Jak dobrze przeprowadzić termomodernizację z dofinansowaniem, jakie rozwiązania wybrać i jak je zamontować?

Dla każdego kto szuka informacji na ten temat, kampania „TERMOMODERNIZACJA + DOBRY MONTAŻ” dostarcza aktualnej, wiarygodnej wiedzy. W ramach kampanii zaakcentowane są korzyści płynące z termomodernizacji domu z wykorzystaniem energooszczędnych wyrobów wraz z dobrym montażem. Działania kampanii można śledzić na bieżąco na Facebooku „DOBRY MONTAŻ” oraz stronie internetowej akcji. Publikowane są tu praktyczne porady na temat termomodernizacji i dobrego montażu, a w mediach branżowych dostępne są artykuły poradnikowe oraz inspiracyjne w tym zakresie. Na stronie www akcji można również znaleźć wyszukiwarkę polecanych punktów sprzedaży i montażu, a także rekomendowane do termomodernizacji rozwiązania. Kampania obejmuje też współpracę ze szkołami branżowymi i punktami dystrybucji wyrobów budowlanych oraz cykl webinarów (w tym webinar o programie „Czyste Powietrze”).

Tematyka dobrego montażu była obecna podczas MONTERIADY na targach BUDMA 2024 w Poznaniu.



PROGRAM „CZYSTE POWIETRZE”

CZYSTE POWIETRZE to ogólnopolski program, którego celem jest poprawa jakości powietrza oraz zmniejszenie emisji gazów cieplarnianych poprzez wymianę źródeł ciepła i poprawę efektywności energetycznej domów jednorodzinnych.



Twój wybór!

Tabela zamieszczona poniżej zawiera zestawienie modeli drzwi produkowanych przez Stalprodukt-Zamość, które spełniają wymagania techniczne określone w tym programie.

NAZWA	GRUBOŚĆ	WYPEŁNIENIE	PRZESZKLENIE	OŚCIEŻNICA	PRÓG	ROZMIAR	Ud W/(m ² xK)
MASTER THERM	101 mm	PIANA POLIURETANOWA	PEŁNE	STALOWO-DREWNIANA	ALUMINIOWY	1000	0,63
						900	0,65
						800	0,68
MASTER THERM	101 mm	PIANA POLIURETANOWA	PRZESZKŁONE	STALOWO-DREWNIANA	ALUMINIOWY	1000	0,70
						900	0,73
						800	0,76
ECOTHERM	72 mm	PIANA POLIURETANOWA	PEŁNE	STALOWO-DREWNIANA	ALUMINIOWY	WYM. REF.	0,88
	72 mm	PIANA POLIURETANOWA	PRZESZKŁONE	STALOWO-DREWNIANA	ALUMINIOWY	WYM. REF.	0,96
ECOTHERM H	72 mm	PIANA POLIURETANOWA	PEŁNE	STALOWO-DREWNIANA	ALUMINIOWY	WYM. REF.	0,88
	72 mm	PIANA POLIURETANOWA	PRZESZKŁONE	STALOWO-DREWNIANA	ALUMINIOWY	WYM. REF.	0,96
ECOTHERM ALU	72 mm	PIANA POLIURETANOWA	PEŁNE	ALUMINIOWA	ALUMINIOWY	WYM. REF.	0,88
	72 mm	PIANA POLIURETANOWA	PRZESZKŁONE	ALUMINIOWA	ALUMINIOWY	WYM. REF.	0,96
ECOTHERM H ALU	72 mm	PIANA POLIURETANOWA	PEŁNE	ALUMINIOWA	ALUMINIOWY	WYM. REF.	0,88
	72 mm	PIANA POLIURETANOWA	PRZESZKŁONE	ALUMINIOWA	ALUMINIOWY	WYM. REF.	0,96
85 PREMIUM PLUS 85 PREMIUM H PLUS	85 mm	PIANA POLIURETANOWA	PEŁNE	STALOWO-DREWNIANA	ALUMINIOWY	WYM. REF.	0,91
85 PREMIUM PLUS 85 PREMIUM H PLUS	85 mm	PIANA POLIURETANOWA	PRZESZKŁONE	STALOWO-DREWNIANA	ALUMINIOWY	WYM. REF.	1,0
85 PREMIUM	85 mm	PIANA POLIURETANOWA	PEŁNE	STALOWA	STALOWY	WYM. REF.	1,1
85 PREMIUM	85 mm	PIANA POLIURETANOWA	PRZESZKŁONE	STALOWA	STALOWY	WYM. REF.	1,3
85 STANDARD	85 mm	POLISTYREN SPIENIONY	PEŁNE	STALOWA	STALOWY	WYM. REF.	1,2
85 STANDARD	85 mm	POLISTYREN SPIENIONY	PRZESZKŁONE	STALOWA	STALOWY	WYM. REF.	1,3
72 PREMIUM PLUS 72 PREMIUM H PLUS	72 mm	PIANA POLIURETANOWA	PEŁNE	STALOWO-DREWNIANA	ALUMINIOWY	WYM. REF.	0,98
72 PREMIUM PLUS 72 PREMIUM H PLUS	72 mm	PIANA POLIURETANOWA	PRZESZKŁONE PVC/INOX	STALOWO-DREWNIANA	ALUMINIOWY	WYM. REF.	1,1
72 PREMIUM	72 mm	PIANA POLIURETANOWA	PEŁNE	STALOWA	STALOWY	WYM. REF.	1,2
72 PREMIUM	72 mm	PIANA POLIURETANOWA	PRZESZKŁONE	STALOWA	STALOWY	WYM. REF.	1,3
72 STANDARD	72 mm	POLISTYREN SPIENIONY	PEŁNE	STALOWA	STALOWY	WYM. REF.	1,3

NAZWA	GRUBOŚĆ	WYPEŁNIENIE	PRZESZKLENIE	OŚCIEŻNICA	PRÓG	ROZMIAR	Ud W/(m2xK)
55 PREMIUM PLUS	55 mm	PIANA POLIURETANOWA	PEŁNE	STALOWO-DREWNIANA	ALUMINIOWY	WYM. REF.	1,2
55 PREMIUM	55 mm	PIANA POLIURETANOWA	PEŁNE	STALOWA	STALOWY	WYM. REF.	1,2
55 STANDARD	55 mm	POLISTYREN SPIENIONY	PEŁNE	STALOWA	STALOWY	WYM. REF.	1,3

NAZWA	GRUBOŚĆ	WYPEŁNIENIE	PRZESZKLENIE	OŚCIEŻNICA	PRÓG	ROZMIAR	Ud W/(m2xK)
Pozostałe opcje wykonania	85 mm	PIANA POLIURETANOWA	PEŁNE	ALUMINIOWA Z WYPEŁNIENIEM	ALUMINIOWY	WYM. REF.	0,80
	85 mm	PIANA POLIURETANOWA	PEŁNE	ALUMINIOWA	ALUMINIOWY	WYM. REF.	0,85
	85 mm	PIANA POLIURETANOWA	PRZESZKŁONE	ALUMINIOWA	ALUMINIOWY	WYM. REF.	0,96
	85 mm	POLISTYREN SPIENIONY	PEŁNE	ALUMINIOWA	ALUMINIOWY	WYM. REF.	0,93
	85 mm	POLISTYREN SPIENIONY	PRZESZKŁONE	ALUMINIOWA	ALUMINIOWY	WYM. REF.	1,0
	72 mm	PIANA POLIURETANOWA	PEŁNE	ALUMINIOWA	ALUMINIOWY	WYM. REF.	0,88
	72 mm	PIANA POLIURETANOWA	PRZESZKŁONE	ALUMINIOWA	ALUMINIOWY	WYM. REF.	0,97
	72 mm	POLISTYREN SPIENIONY	PEŁNE	ALUMINIOWA	ALUMINIOWY	WYM. REF.	0,98
	72 mm	PIANA POLIURETANOWA	PEŁNE	STALOWO-DREWNIANA	STALOWY	WYM. REF.	1,0
	72 mm	POLISTYREN SPIENIONY	PEŁNE	STALOWO-DREWNIANA	ALUMINIOWY	WYM. REF.	1,1
	72 mm	PIANA POLIURETANOWA	PRZESZKŁONE	STALOWO-DREWNIANA	STALOWY	WYM. REF.	1,3
	72 mm	POLISTYREN SPIENIONY	PRZESZKŁONE PVC	STALOWO-DREWNIANA	ALUMINIOWY	WYM. REF.	1,3
	55 mm	PIANA POLIURETANOWA	PEŁNE	STALOWO-DREWNIANA	STALOWY	WYM. REF.	1,1
	55 mm	POLISTYREN SPIENIONY	PEŁNE	STALOWO-DREWNIANA	STALOWY	WYM. REF.	1,3

DOSTĘPNE KOLORY OKLEIN

KOLORY STANDARD



KOLORY PASTELOWE Z PALETY RAL - DOPLATA 600,00 PLN



KOLORY EXCLUSIVE - DOPLATA 250,00 PLN



* DRZWI W ROZMIARACH 100E I 100N
DOSTĘPNE TYLKO W OZNACZONYCH KOLORACH

OKREŚLANIE KIERUNKU OTWIERANIA DRZWI

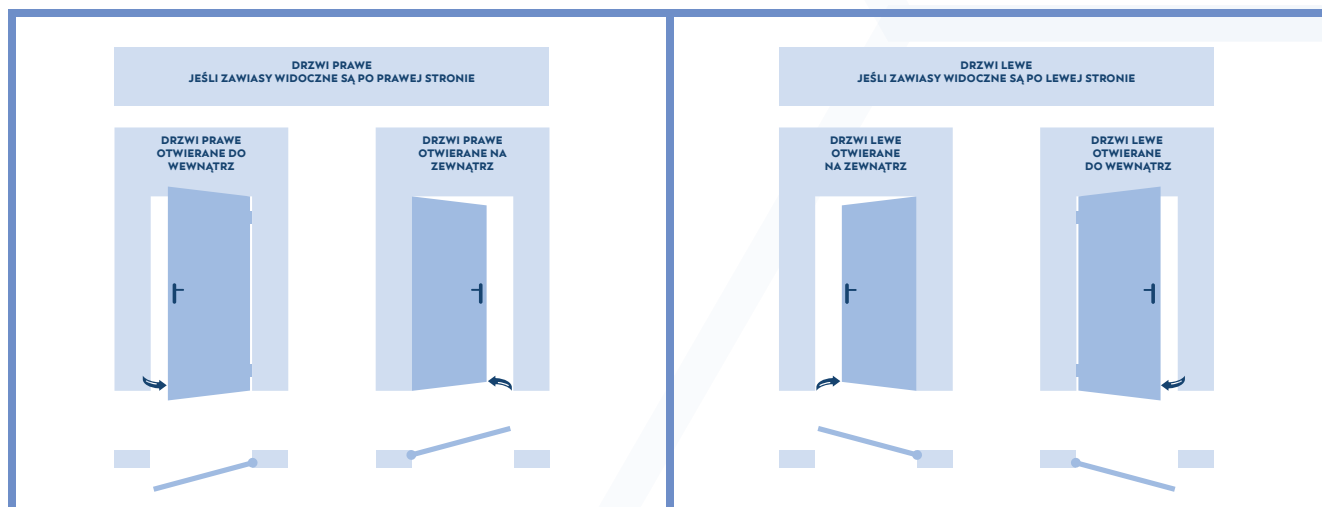

DRZWI ZEWNĘTRZNE

BUDOWA



101 MASTER THERM

 **Ud = 0,63 W/(m²*K)**
DRZWI PEŁNE

 **Ud = 0,70 W/(m²*K)**
DRZWI PRZESZKLONE

 **Rw = 30 dB**
WSKAŹNIK IZOLACYJNOŚCI AKUSTYCZNEJ DLA DRZWI PEŁNYCH

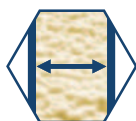

SKRZYDŁO O GRUBOŚCI 101 MM Z CZTEROSTRONNĄ PRZYLGĄ, KTÓREGO KONSTRUKCJA OPARTA JEST NA PEŁNYM DREWNIANYM RAMIAKU, WYKONANE Z OCYNKOWANEJ BLACHY LAMINOWANEJ O GRUBOŚCI 0,6 MM, WYPEŁNIONE PIANĄ POLIURETANOWĄ, WYPOSAŻONE W DWIE USZCZELKI



CZTERY BOLCE ANTYWYWAŻENIOWE PO STRONIE ZAWIASOWEJ DRZWI



TRZY ZAWIASY 3D Z OSŁONKAMI REGULOWANE W TRZECH PŁASZCZYZNACH



WIELOPUNKTOWY ZAMEK LISTWOWY HAKOWO-BOLCOWY Z CICHĄ ZAPADKĄ

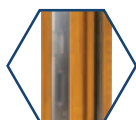

TRZY ZACZEPY ZAMKA LISTWOWEGO Z REGULOWANYM DOCISKIEM



OŚCIEŻNICA STAŁOWO-DREWNIANA SKŁADAJĄCA SIĘ Z BLACHY OCYNKOWANEJ O GRUBOŚCI 0,6 MM ORAZ KLEJONKI SOSNOWEJ, LAMINOWANA W KOLORZE SKRZYDŁA, WYPOSAŻONA W USZCZELKĘ

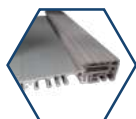

ZINTEGROWANY Z OŚCIEŻNICĄ PRÓG ALUMINIOWY Z PRZEKŁADKĄ TERMICZNĄ



KLAMKA STP-H



GAŁKO-WKŁADKA

OPCJE WYKONANIA ZA DOPŁATĄ



ATESTOWANA WKŁADKA W KL. B



BEZPIECZEŃSTWO KLASA RC2
OPCJA ZAWIERA ATESTOWANE WKŁADKI W KL. B ORAZ KLAMKĘ STP-H/K2

czyste powietrze
zdrowy wybór

Twój wybór!

72 ECOTHERM



Ud = 0,88 W/(m²·K)

DRZWI PEŁNE



Ud = 0,96 W/(m²·K)

DRZWI PRZESZKLONE



Rw = 30 dB

WSKAŹNIK IZOLACYJNOŚCI AKUSTYCZNEJ DLA DRZWI PEŁNYCH



DRZWI POD WYMIAR



SKRZYDŁO O GRUBOŚCI 72 MM Z CZTEROSTRONNĄ PRZYLGĄ, WYKONANE Z OCYNKOWANEJ BLACHY LAMINOWANEJ O GRUBOŚCI 0,6 MM, WYPEŁNIONE PIANĄ POLIURETANOWĄ, WYPOSAŻONE W USZCZELKĘ



TRZY BOLCE ANTYWYWAŻENIOWE PO STRONIE ZAWIASOWEJ DRZWI



TRZY ZAWIASY 3D Z OSŁONKAMI REGULOWANE W TRZECH PŁASZCZYZNACH



TRZYRYGLOWY ZAMEK GÓRNY



TRZYRYGLOWY ZAMEK GŁÓWNY



ZACZEP ZAMKA Z REGULOWANYM DOCISKIEM



OŚCIEŻNICA STALOWO-DREWNIANA SKŁADAJĄCA SIĘ Z BLACHY OCYNKOWANEJ O GRUBOŚCI 0,6 - 1,2 MM ORAZ KLEJONKI SOSNOWEJ, LAMINOWANA W KOLORZE SKRZYDŁA, WYPOSAŻONA W USZCZELKĘ

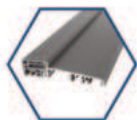

ZINTEGROWANY Z OŚCIEŻNICĄ PRÓG ALUMINIOWY Z PRZEKŁADKĄ TERMICZNĄ



KLAMKA STP-H



WKŁADKA I GAŁKO-WKŁADKA

czyste powietrze
zdrowy wybór

Twój wybór!

72 ECOTHERM H

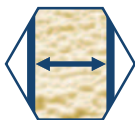
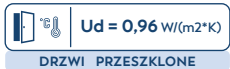

SKRZYDŁO O GRUBOŚCI 72 MM Z CZTEROSTRONNĄ PRZYLGĄ, WYKONANE Z OCYNKOWANEJ BLACHY LAMINOWANEJ O GRUBOŚCI 0,6 MM, WYPEŁNIONE PIANĄ POLIURETANOWĄ, WYPOSAŻONE W USZCZELKĘ



TRZY BOLCE ANTYWYWAŻENIOWE PO STRONIE ZAWIASOWEJ DRZWI



TRZY ZAWIASY 3D Z OSŁONKAMI REGULOWANE W TRZECH PŁASZCZYZNACH



ZAMEK LISTWOWO-HAKOWY WINKHAUS



TRZY ZACZEPY ZAMKA LISTWOWEGO Z REGULOWANYM DOCISKIEM



OŚCIEŻNICA STAŁOWO-DREWNIANA SKŁADAJĄCA SIĘ Z BLACHY OCYNKOWANEJ O GRUBOŚCI 0,6 - 1,2 MM ORAZ KLEJONKI SOSNOWEJ, LAMINOWANA W KOLORZE SKRZYDŁA, WYPOSAŻONA W USZCZELKĘ

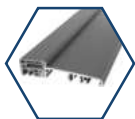

ZINTEGROWANY Z OŚCIEŻNICĄ PRÓG ALUMINIOWY Z PRZEKŁADKĄ TERMICZNĄ



KLAMKA STP-H



GAŁKO-WKŁADKA

czyste powietrze
zdrowy wybór

Twój wybór!

72 ECOTHERM ALU

 **Ud = 0,88 W/(m²*K)**
DRZWI PEŁNE

 **Ud = 0,96 W/(m²*K)**
DRZWI PRZESZKLONE

 **Rw = 30 dB**
WSKAŹNIK IZOLACYJNOŚCI AKUSTYCZNEJ DLA DRZWI PEŁNYCH

 DRZWI POD WYMIAR

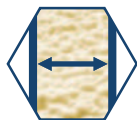

SKRZYDŁO O GRUBOŚCI 72 MM Z CZTEROSTRONNĄ PRZYLGĄ, WYKONANE Z OCYNKOWANEJ BLACHY LAMINOWANEJ O GRUBOŚCI 0,6 MM, WYPEŁNIONE PIANĄ POLIURETANOWĄ, WYPOSAŻONE W USZCZELKĘ



TRZY BOLCE ANTYWYWAŻENIOWE PO STRONIE ZAWIASOWEJ DRZWI



TRZY ZAWIASY 3D Z OSŁONKAMI REGULOWANE W TRZECH PŁASZCZYZNACH



TRZYRYGLOWY ZAMEK GÓRNY



TRZYRYGLOWY ZAMEK GŁÓWNY



ZACZEP ZAMKA Z REGULOWANYM DOCISKIEM



OŚCIEŻNICA ALUMINIOWA Z PRZEKŁADKĄ TERMICZNĄ

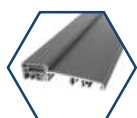

ZINTEGROWANY Z OŚCIEŻNICĄ PRÓG ALUMINIOWY Z PRZEKŁADKĄ TERMICZNĄ



KLAMKA STP-H



WKŁADKA I GAŁKO-WKŁADKA

czyste powietrze
zdrowy wybór

Twój wybór!

72 ECOTHERM H ALU

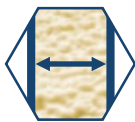

SKRZYDŁO O GRUBOŚCI 72 MM Z CZTEROSTRONNĄ PRZYLGĄ, WYKONANE Z OCYNKOWANEJ BLACHY LAMINOWANEJ O GRUBOŚCI 0,6 MM, WYPEŁNIONE PIANĄ POLIURETANOWĄ, WYPOSAŻONE W USZCZELKĘ



TRZY BOLCE ANTYWYWAŻENIOWE PO STRONIE ZAWIASOWEJ DRZWI

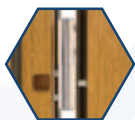

TRZY ZAWIASY 3D Z OSŁONKAMI REGULOWANE W TRZECH PŁASZCZYZNACH



ZAMEK LISTWOWO-HAKOWY WINKHAUS

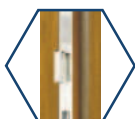

TRZY ZACZEPY ZAMKA LISTWOWEGO Z REGULOWANYM DOCISKIEM



OŚCIEŻNICA ALUMINIOWA Z PRZEKŁADKĄ TERMICZNĄ

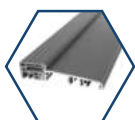

ZINTEGROWANY Z OŚCIEŻNICĄ PRÓG ALUMINIOWY Z PRZEKŁADKĄ TERMICZNĄ



KLAMKA STP-H



GAŁKO-WKŁADKA

czyste powietrze
zdrowy wybór

Twój wybór!

85 PREMIUM H ALU



Ud = 0,85 W/(m²*K)

DRZWI PEŁNE



Ud = 0,96 W/(m²*K)

DRZWI PRZESZKLONE



Rw = 30 dB

WSKAŹNIK IZOLACYJNOŚCI AKUSTYCZNEJ DLA DRZWI PEŁNYCH



DRZWI POD WYMIAR

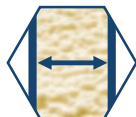

SKRZYDŁO O GRUBOŚCI 85 MM Z TRÓJSTRONNĄ PRZYLGĄ, WYKONANE Z OCYNKOWANEJ BLACHY LAMINOWANEJ O GRUBOŚCI 0,6 MM, WYPEŁNIONE PIANĄ POLIURETANOWĄ, WYPOSAŻONE W USZCZELKĘ



TRZY BOLCE ANTYWYWAŻENIOWE PO STRONIE ZAWIASOWEJ DRZWI



TRZY ZAWIASY TRÓJDZIELNE Z5



WIELOPUNKTOWY ZAMEK LISTWOWY MACO WYPOSAŻONY W TRZY JĘZYKI Z CICHĄ ZAPADKĄ

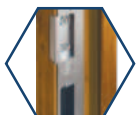

TRZY ZACZEPY ZAMKA LISTWOWEGO Z REGULOWANYM DOCISKIEM

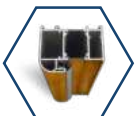

OŚCIEŻNICA ALUMINIOWA Z PRZEKŁADKĄ TERMICZNĄ

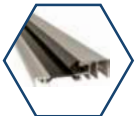

ZINTEGROWANY Z OŚCIEŻNICĄ PRÓG ALUMINIOWY Z PRZEKŁADKĄ TERMICZNĄ



KLAMKA STP-H



GAŁKO-WKŁADKA

OPCJE WYKONANIA ZA DOPŁATĄ



ATESTOWANA WKŁADKA W KL. B



BEZPIECZEŃSTWO KLASA RC2 OPCJA ZAWIERA ATESTOWANE WKŁADKI W KL. B ORAZ KLAMKĘ STP-H/K2



ZAWIAS 3D



OŚCIEŻNICA ALUMINIOWA Z WYPEŁNIENIEM

czyste powietrze
zdrowy wybór

Twój wybór!

85 PREMIUM H PLUS

 **Ud = 0,91 W/(m²*K)**
DRZWI PEŁNE

 **Ud = 1,0 W/(m²*K)**
DRZWI PRZESZKLONE

 **Rw = 30 dB**
WSKAŹNIK IZOLACYJNOŚCI AKUSTYCZNEJ DLA DRZWI PEŁNYCH

 DRZWI POD WYMIAR

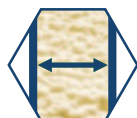

SKRZYDŁO O GRUBOŚCI 85 MM Z TRÓJSTRONNĄ PRZYLGĄ, WYKONANE Z OCYNKOWANEJ BLACHY LAMINOWANEJ O GRUBOŚCI 0,6 MM, WYPEŁNIONE PIANĄ POLIURETANOWĄ, WYPOSAŻONE W USZCZELKĘ



TRZY BÓLCE ANTYWYWAŻENIOWE PO STRONIE ZAWIASOWEJ DRZWI



TRZY ZAWIASY 3D WZMACNIANE, DWUTRZPIENIOWE, Z OSŁONKAMI REGULOWANE W TRZECH PŁASZCZYZNACH



WIELOPUNKTOWY ZAMEK LISTWOWY MACO WYPOSAŻONY W TRZY JĘZYKI Z CICHĄ ZAPADKĄ



TRZY ZACZEPY ZAMKA LISTWOWEGO Z REGULOWANYM DOCISKIEM



OŚCIEŻNICA STALOWO-DREWNIANA SKŁADAJĄCA SIĘ Z BLACHY OCYNKOWANEJ O GRUBOŚCI 0,6 - 1,2 MM ORAZ KLEJONKI SOSNOWEJ, LAMINOWANA W KOLORZE SKRZYDŁA, WYPOSAŻONA W USZCZELKĘ

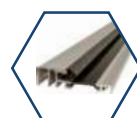

ZINTEGROWANY Z OŚCIEŻNICĄ PRÓG ALUMINIOWY Z PRZEKŁADKĄ TERMICZNĄ



KLAMKA STP-H



GAŁKO-WKŁADKA

OPCJE WYKONANIA ZA DOPŁATĄ



ATESTOWANA WKŁADKA W KL. B



BEZPIECZEŃSTWO KLASA RC2
OPCJA ZAWIERA ATESTOWANE WKŁADKI W KL. B ORAZ KLAMKĘ STP-H/K2

**czyste powietrze
zdrowy wybór**

Twój wybór!

85 PREMIUM ALU

 **Ud = 0,85 W/(m²*K)**
DRZWI PEŁNE

 **Ud = 0,96 W/(m²*K)**
DRZWI PRZESZKLONE

 **Rw = 30 dB**
WSKAŹNIK IZOLACYJNOŚCI AKUSTYCZNEJ DLA DRZWI PEŁNYCH

 DRZWI POD WYMIAR

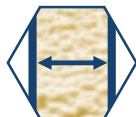

SKRZYDŁO O GRUBOŚCI 85 MM Z TRÓJSTRONNĄ PRZYLGĄ, WYKONANE Z OCYNKOWANEJ BLACHY LAMINOWANEJ O GRUBOŚCI 0,6 MM, WYPEŁNIONE PIANĄ POLIURETANOWĄ, WYPOSAŻONE W USZCZELKĘ



TRZY BOLCE ANTYWYWAŻENIOWE PO STRONIE ZAWIASOWEJ DRZWI



TRZY ZAWIASY TRÓJDZIELNE Z5



TRZYRYGLOWY ZAMEK GÓRNY



TRZYRYGLOWY ZAMEK GŁÓWNY



ZACZEP ZAMKA Z REGULOWANYM DOCISKIEM

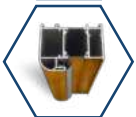

OŚCIEŻNICA ALUMINIOWA Z PRZEKŁADKĄ TERMICZNĄ

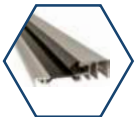

ZINTEGROWANY Z OŚCIEŻNICĄ PRÓG ALUMINIOWY Z PRZEKŁADKĄ TERMICZNĄ



KLAMKA STP-H



GAŁKO-WKŁADKA

OPCJE WYKONANIA ZA DOPŁATĄ



ATESTOWANA WKŁADKA W KL. B



BEZPIECZEŃSTWO KLASA RC2
OPCJA ZAWIERA ATESTOWANE WKŁADKI W KL. B ORAZ KLAMKĘ STP-H/K2



ZAWIAS 3D



OŚCIEŻNICA ALUMINIOWA Z WYPEŁNIENIEM

**czyste powietrze
zdrowy wybór**

Twój wybór!

85 PREMIUM PLUS

 **Ud = 0,91 W/(m²*K)**
DRZWI PEŁNE

 **Ud = 1,0 W/(m²*K)**
DRZWI PRZESZKLONE

 **Rw = 30 dB**
WSKAŹNIK IZOLACYJNOŚCI AKUSTYCZNEJ DLA DRZWI PEŁNYCH

 DRZWI POD WYMIAR

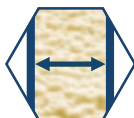

SKRZYDŁO O GRUBOŚCI 85 MM Z TRÓJSTRONNĄ PRZYLGĄ, WYKONANE Z OCYNKOWANEJ BLACHY LAMINOWANEJ O GRUBOŚCI 0,6 MM, WYPEŁNIONE PIANĄ POLIURETANOWĄ, WYPOSAŻONE W USZCZELKĘ



TRZY BÓLCE ANTYWYWAŻENIOWE PO STRONIE ZAWIASOWEJ DRZWI



TRZY ZAWIASY 3D WZMACNIANE, DWUTRZPIENIOWE, Z OSŁONKAMI REGULOWANE W TRZECH PŁASZCZYZNACH



TRZYRYGLOWY ZAMEK GÓRNY



TRZYRYGLOWY ZAMEK GŁÓWNY



OŚCIEŻNICA STAŁOWO-DREWNIANA SKŁADAJĄCA SIĘ Z BLACHY OCYNKOWANEJ O GRUBOŚCI 0,6 - 1,2 MM ORAZ KLEJONKI SOSNOWEJ, LAMINOWANA W KOLORZE SKRZYDŁA, WYPOSAŻONA W USZCZELKĘ

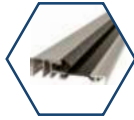

ZINTEGROWANY Z OŚCIEŻNICĄ PRÓG ALUMINIOWY Z PRZEKŁADKĄ TERMICZNĄ



KLAMKA STP-H



WKŁADKA I GAŁKO-WKŁADKA

**czyste powietrze
zdrowy wybór**

Twój wybór!

OPCJE WYKONANIA ZA DOPŁATĄ



ATESTOWANA WKŁADKA W KL. B



BEZPIECZEŃSTWO KLASA RC2
OPCJA ZAWIERA ATESTOWANE WKŁADKI W KL. B
ORAZ KLAMKĘ STP-H/K2

85 PREMIUM

 **Ud = 1,1 w/(m²*K)**
DRZWI PEŁNE

 **Ud = 1,3 w/(m²*K)**
DRZWI PRZESZKLONE

 **Rw = 30 dB**
WSKAŹNIK IZOLACYJNOŚCI AKUSTYCZNEJ DLA DRZWI PEŁNYCH

 DRZWI POD WYMIAR



czyste powietrze
zdrowy wybór

Twój wybór!

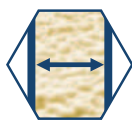

SKRZYDŁO O GRUBOŚCI 85 MM Z TRÓJSTRONNĄ PRZYLGĄ, WYKONANE Z OCYNKOWANEJ BLACHY LAMINOWANEJ O GRUBOŚCI 0,6 MM, WYPEŁNIONE PIANĄ POLIURETANOWĄ, WYPOSAŻONE W USZCZELKĘ



TRZY BOLCE ANTYWYWAŻENIOWE PO STRONIE ZAWIASOWEJ DRZWI



TRZY ZAWIASY TRÓJDZIELNE Z5



TRZYRYGLOWY ZAMEK GÓRNY



TRZYRYGLOWY ZAMEK GŁÓWNY



ZACZEP ZAMKA Z REGULOWANYM DOCISKIEM



OŚCIEŻNICA STALOWA WYKONANA Z BLACHY OCYNKOWANEJ O GRUBOŚCI 1,2 MM, LAMINOWANA W KOLORZE SKRZYDŁA, WYPOSAŻONA W USZCZELKĘ



ZINTEGROWANY Z OŚCIEŻNICĄ PRÓG STALOWY Z USZCZELKĄ



KLAMKA STP-H



WKŁADKA I GAŁKO-WKŁADKA

OPCJE WYKONANIA ZA DOPLATĄ



ATESTOWANA WKŁADKA W KL. B



BEZPIECZEŃSTWO KLASA RC2
OPCJA ZAWIERA ATESTOWANE WKŁADKI W KL. B ORAZ KLAMKĘ STP-H/K2

DOSTĘPNE MODELE OŚCIEŻNIC

W STANDARDZIE



FD-25/21/B

ZA DOPLATĄ



ALUMINIOWA Z PRZEKŁADKĄ TERMICZNĄ



STALOWO-DREWNIANA Z ZAWIASEM 3D



ALUMINIOWA Z WYPEŁNIENIEM

85 STANDARD

 **Ud = 1,2 W/(m²*K)**
DRZWI PEŁNE

 **Ud = 1,3 W/(m²*K)**
DRZWI PRZESZKLONE

 **Rw = 30 dB**
WSKAŹNIK IZOLACYJNOŚCI AKUSTYCZNEJ DLA DRZWI PEŁNYCH

 **DRZWI POD WYMIAR**



**czyste powietrze
zdrowy wybór**
Twój wybór!

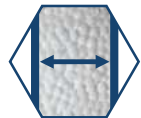

SKRZYDŁO O GRUBOŚCI 85 MM Z TRÓJSTRONNĄ PRZYLGĄ, WYKONANE Z OCYNKOWANEJ BLACHY LAMINOWANEJ O GRUBOŚCI 0,6 MM, WYPEŁNIONE POLISTYRENEM SPIENIONYM (STYROPIANEM), WYPOSAŻONE W USZCZELKĘ



TRZY BOLCE ANTYWYWAŻENIOWE PO STRONIE ZAWIASOWEJ DRZWI



TRZY ZAWIASY TRÓJDZIELNE Z5



TRZYRYGLOWY ZAMEK GÓRNY



TRZYRYGLOWY ZAMEK GŁÓWNY



ZACZEP ZAMKA Z REGULOWANYM DOCISKIEM



OŚCIEŻNICA STALOWA WYKONANA Z BLACHY OCYNKOWANEJ O GRUBOŚCI 1,2 MM, LAMINOWANA W KOLORZE SKRZYDŁA, WYPOSAŻONA W USZCZELKĘ



ZINTEGROWANY Z OŚCIEŻNICĄ PRÓG STALOWY Z USZCZELKĄ



KLAMKA STP-H



WKŁADKA I GAŁKO-WKŁADKA

OPCJE WYKONANIA ZA DOPLATĄ



ATESTOWANA WKŁADKA W KL. B



BEZPIECZEŃSTWO KLASA RC2
OPCJA ZAWIERA ATESTOWANE WKŁADKI W KL. B ORAZ KLAMKĘ STP-H/K2

DOSTĘPNE MODELE OŚCIEŻNIC

W STANDARDZIE



FD-25/21/B

ZA DOPLATĄ



ALUMINIOWA Z PRZEKŁADKĄ TERMICZNĄ



STALOWO-DREWNIANA Z ZAWIASEM 3D



ALUMINIOWA Z WYPEŁNIENIEM

72 PREMIUM H ALU

 **Ud = 0,88 W/(m²*K)**
DRZWI PEŁNE

 **Ud = 0,97 W/(m²*K)**
DRZWI PRZESZKLONE

 **Rw = 30 dB**
WSKAŹNIK IZOLACYJNOŚCI AKUSTYCZNEJ DLA DRZWI PEŁNYCH

 DRZWI POD WYMIAR



**czyste powietrze
zdrowy wybór**

Twój wybór!

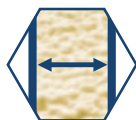

SKRZYDŁO O GRUBOŚCI 72 MM Z TRÓJSTRONNĄ PRZYLGĄ, WYKONANE Z OCYNKOWANEJ BLACHY LAMINOWANEJ O GRUBOŚCI 0,6 MM, WYPELNIONE PIANĄ POLIURETANOWĄ, WYPOSAŻONE W USZCZELKĘ



TRZY BOLCE ANTYWYWAŻENIOWE PO STRONIE ZAWIASOWEJ DRZWI



TRZY ZAWIASY Z5



WIELOPUNKTOWY ZAMEK LISTWOWO-HAKOWY WINKHAUS

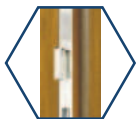

ZACZEP ZAMKA LISTWOWEGO Z REGULOWANYM DOCISKIEM

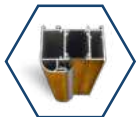

OŚCIEŻNICA ALUMINIOWA Z PRZEKŁADKĄ TERMICZNĄ

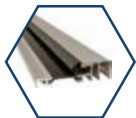

ZINTEGROWANY Z OŚCIEŻNICĄ PRÓG ALUMINIOWY Z PRZEKŁADKĄ TERMICZNĄ



KLAMKA STP-H



GAŁKO-WKŁADKA

OPCJE WYKONANIA ZA DOPLATĄ



ATESTOWANA WKŁADKA W KL. B



BEZPIECZEŃSTWO KLASA RC2
OPCJA ZAWIERA ATESTOWANE WKŁADKI W KL. B ORAZ KLAMKĘ STP-H/K2



ZAWIAS 3D

72 PREMIUM H PLUS

 **Ud = 0,98 W/(m²*K)**
DRZWI PEŁNE

 **Ud = 1,1 W/(m²*K)**
DRZWI PRZESZKLONE

 **Rw = 30 dB**
WSKAŹNIK IZOLACYJNOŚCI AKUSTYCZNEJ DLA DRZWI PEŁNYCH

 DRZWI POD WYMIAR

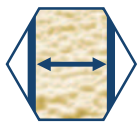

SKRZYDŁO O GRUBOŚCI 72 MM Z TRÓJSTRONNĄ PRZYLGĄ, WYKONANE Z OCYNKOWANEJ BLACHY LAMINOWANEJ O GRUBOŚCI 0,6 MM, WYPEŁNIONE PIANĄ POLIURETANOWĄ, WYPOSAŻONE W USZCZELKĘ



TRZY BOLCE ANTYWYWAŻENIOWE PO STRONIE ZAWIASOWEJ DRZWI



TRZY ZAWIASY 3D Z OSŁONKAMI REGULOWANE W TRZECH PŁASZCZYZNACH



WIELOPUNKTOWY ZAMEK LISTWOWO-HAKOWY WINKHAUS



ZACZEP ZAMKA LISTWOWEGO Z REGULOWANYM DOCISKIEM



OŚCIEŻNICA STALOWO-DREWNIANA SKŁADAJĄCA SIĘ Z BLACHY OCYNKOWANEJ O GRUBOŚCI 0,6 - 1,2 MM ORAZ KLEJONKI SOSNOWEJ, LAMINOWANA W KOLORZE SKRZYDŁA, WYPOSAŻONA W USZCZELKĘ

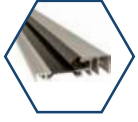

ZINTEGROWANY Z OŚCIEŻNICĄ PRÓG ALUMINIOWY Z PRZEKŁADKĄ TERMICZNĄ



KLAMKA STP-H



GAŁKO-WKŁADKA

**czyste powietrze
zdrowy wybór**

Twój wybór!

OPCJE WYKONANIA ZA DOPLATĄ



ATESTOWANA WKŁADKA W KL. B



BEZPIECZEŃSTWO KLASA RC2
OPCJA ZAWIERA ATESTOWANE WKŁADKI W KL. B
ORAZ KLAMKĘ STP-H/K2

72 PREMIUM ALU

 **Ud = 0,88 W/(m²*K)**
DRZWI PEŁNE

 **Ud = 0,97 W/(m²*K)**
DRZWI PRZESZKLONE

 **Rw = 30 dB**
WSKAŹNIK IZOLACYJNOŚCI AKUSTYCZNEJ DLA DRZWI PEŁNYCH

 **DRZWI POD WYMIAR**



**czyste powietrze
zdrowy wybór**

Twój wybór!

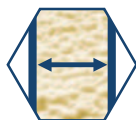

SKRZYDŁO O GRUBOŚCI 72 MM Z TRÓJSTRONNĄ PRZYLGĄ, WYKONANE Z OCYNKOWANEJ BLACHY LAMINOWANEJ O GRUBOŚCI 0,6 MM, WYPEŁNIONE PIANĄ POLIURETANOWĄ, WYPOSAŻONE W USZCZELKĘ



TRZY BOLCE ANTYWYWAŻENIOWE PO STRONIE ZAWIASOWEJ DRZWI



TRZY ZAWIASY Z5



TRZYRYGLOWY ZAMEK GÓRNY



TRZYRYGLOWY ZAMEK GŁÓWNY



ZACZEP ZAMKA Z REGULOWANYM DOCISKIEM

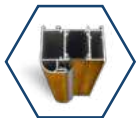

OŚCIEŻNICA ALUMINIOWA Z PRZEKŁADKĄ TERMICZNĄ

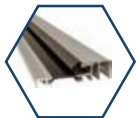

ZINTEGROWANY Z OŚCIEŻNICĄ PRÓG ALUMINIOWY Z PRZEKŁADKĄ TERMICZNĄ



KLAMKA STP-H



GAŁKO-WKŁADKA

OPCJE WYKONANIA ZA DOPLATĄ



ATESTOWANA WKŁADKA W KL. B



BEZPIECZEŃSTWO KLASA RC2
OPCJA ZAWIERA ATESTOWANE WKŁADKI W KL. B ORAZ KLAMKĘ STP-H/K2



ZAWIAS 3D

72 PREMIUM PLUS

 **Ud = 0,98 W/(m²*K)**
DRZWI PEŁNE

 **Ud = 1,1 W/(m²*K)**
DRZWI PRZESZKLONE

 **Rw = 30 dB**
WSKAŹNIK IZOLACYJNOŚCI AKUSTYCZNEJ DLA DRZWI PEŁNYCH

 **DRZWI POD WYMIAR**



**czyste powietrze
zdrowy wybór**
Twój wybór!

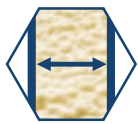

SKRZYDŁO O GRUBOŚCI 72 MM Z TRÓJSTRONNĄ PRZYLGĄ, WYKONANE Z OCYNKOWANEJ BLACHY LAMINOWANEJ O GRUBOŚCI 0,6 MM, WYPEŁNIONE PIANĄ POLIURETANOWĄ, WYPOSAŻONE W USZCZELKĘ



TRZY BOLCE ANTYWYWAŻENIOWE PO STRONIE ZAWIASOWEJ DRZWI



TRZY ZAWIASY 3D Z OSŁONKAMI REGULOWANE W TRZECH PŁASZCZYZNACH



TRZYRYGLOWY ZAMEK GÓRNY



TRZYRYGLOWY ZAMEK GŁÓWNY



ZACZEP ZAMKA Z REGULOWANYM DOCISKIEM



OŚCIEŻNICA STAŁOWO-DREWNIANA SKŁADAJĄCA SIĘ Z BLACHY OCYNKOWANEJ O GRUBOŚCI 0,6 - 1,2 MM ORAZ KLEJONKI SOSNOWEJ, LAMINOWANA W KOLORZE SKRZYDŁA, WYPOSAŻONA W USZCZELKĘ

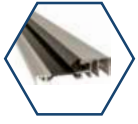

ZINTEGROWANY Z OŚCIEŻNICĄ PRÓG ALUMINIOWY Z PRZEKŁADKĄ TERMICZNĄ



KLAMKA STP-H



WKŁADKA I GAŁKO-WKŁADKA W SYSTEMIE JEDNEGO KLUCZA

OPCJE WYKONANIA ZA DOPŁATĄ





ATESTOWANA WKŁADKA W KL. B



BEZPIECZEŃSTWO KLASA RC2
OPCJA ZAWIERA ATESTOWANE WKŁADKI W KL. B ORAZ KLAMKĘ STP-H/K2

72 PREMIUM

 **Ud = 1,2 W/(m²*K)**
DRZWI PEŁNE

 **Ud = 1,3 W/(m²*K)**
DRZWI PRZESZKLONE

 **Rw = 30 dB**
WSKAŹNIK IZOLACYJNOŚCI AKUSTYCZNEJ DLA DRZWI PEŁNYCH

 DRZWI POD WYMIAR

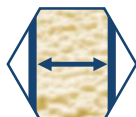

SKRZYDŁO O GRUBOŚCI 72 MM Z TRÓJSTRONNĄ PRZYLGĄ, WYKONANE Z OCYNKOWANEJ BLACHY LAMINOWANEJ O GRUBOŚCI 0,6 MM, WYPELNIONE PIANĄ POLIURETANOWĄ, WYPOSAŻONE W USZCZELKĘ



TRZY BOLCE ANTYWYWAŻENIOWE PO STRONIE ZAWIASOWEJ DRZWI



TRZY ZAWIASY TRÓJDZIELNE Z5



TRZYRYGLOWY ZAMEK GÓRNY



TRZYRYGLOWY ZAMEK GŁÓWNY



ZACZEP ZAMKA Z REGULOWANYM DOCISKIEM



OŚCIEŻNICA STALOWA WYKONANA Z BLACHY OCYNKOWANEJ O GRUBOŚCI 1,2 MM, LAMINOWANA W KOLORZE SKRZYDŁA, WYPOSAŻONA W USZCZELKĘ



ZINTEGROWANY Z OŚCIEŻNICĄ PRÓG STALOWY Z USZCZELKĄ



KLAMKA STP-H



WKŁADKA I GAŁKO-WKŁADKA

OPCJE WYKONANIA ZA DOPLATĄ



ATESTOWANA WKŁADKA W KL. B



BEZPIECZEŃSTWO KLASA RC2 OPCJA ZAWIERA ATESTOWANE WKŁADKI W KL. B ORAZ KLAMKĘ STP-H/K2

czyste powietrze
zdrowy wybór

Twój wybór!

DOSTĘPNE MODELE OŚCIEŻNIC

W STANDARDZIE



FD-25/12



FD-25/21/B

ZA DOPLATĄ



ALUMINIOWA Z PRZEŁADKĄ TERMICZNĄ



STALOWO-DREWNIANA Z ZAWIASEM 3D



FD-25/12 + MASKOWNICA

72 STANDARD

 **Ud = 1,3 W/(m²*K)**
DRZWI PEŁNE

 **Ud = 1,3 W/(m²*K)**
DRZWI PRZESZKLONE

 **Rw = 30 dB**
WSKAŹNIK IZOLACYJNOŚCI AKUSTYCZNEJ DLA DRZWI PEŁNYCH

 **DRZWI POD WYMIAR**

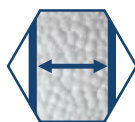

SKRZYDŁO O GRUBOŚCI 72 MM Z TRÓJSTRONNĄ PRZYLGĄ, WYKONANE Z OCYNKOWANEJ BLACHY LAMINOWANEJ O GRUBOŚCI 0,6 MM, WYPEŁNIONE POLISTYRENEM SPIENIONYM (STYROPIANEM), WYPOSAŻONE W USZCZELKĘ



TRZY BOLCE ANTYWYWAŻENIOWE PO STRONIE ZAWIASOWEJ DRZWI



TRZY ZAWIASY TRÓJDZIELNE Z5



TRZYRYGLOWY ZAMEK GÓRNY

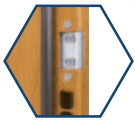

ZACZEP ZAMKA Z REGULOWANYM DOCISKIEM



OŚCIEŻNICA STALOWA WYKONANA Z BLACHY OCYNKOWANEJ O GRUBOŚCI 1,2 MM, LAMINOWANA W KOLORZE SKRZYDŁA, WYPOSAŻONA W USZCZELKĘ

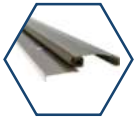

ZINTEGROWANY Z OŚCIEŻNICĄ PRÓG STALOWY Z USZCZELKĄ



KLAMKA STP-H

OPCJE WYKONANIA ZA DOPLATĄ



ATESTOWANA WKŁADKA W KL. B



BEZPIECZEŃSTWO KLASA RC2
OPCJA ZAWIERA ATESTOWANE WKŁADKI W KL. B ORAZ KLAMKĘ STP-H/K2

**czyste powietrze
zdrowy wybór**

Twój wybór!

DOSTĘPNE MODELE OŚCIEŻNIC

W STANDARDZIE



FD-25/12



FD-25/21/B

ZA DOPLATĄ

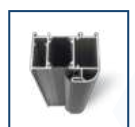

ALUMINIOWA Z PRZEKŁADKĄ TERMICZNĄ



STALOWO-DREWNIANA Z ZAWIASEM 3D



FD-25/12 + MASKOWNICA

55 PREMIUM PLUS

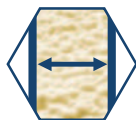
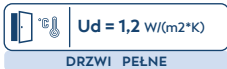

SKRZYDŁO O GRUBOŚCI 55 MM Z TRÓJSTRONNĄ PRZYLGĄ, WYKONANE Z OCYNKOWANEJ BLACHY LAMINOWANEJ O GRUBOŚCI 0,6 MM, WYPEŁNIONE PIANĄ POLIURETANOWĄ, WYPOSAŻONE W USZCZELKĘ



TRZY BOLCE ANTYWYWAŻENIOWE PO STRONIE ZAWIASOWEJ DRZWI



TRZY ZAWIASY 3D Z OSŁONKAMI REGULOWANE W TRZECH PŁASZCZYZNACH



TRZYRYGLOWY ZAMEK GÓRNY



TRZYRYGLOWY ZAMEK GŁÓWNY



ZACZEP ZAMKA Z REGULOWANYM DOCISKIEM



OŚCIEŻNICA STALOWO-DREWNIANA SKŁADAJĄCA SIĘ Z BLACHY OCYNKOWANEJ O GRUBOŚCI 0,6 - 1,2 MM ORAZ KLEJONKI SOSNOWEJ, LAMINOWANA W KOLORZE SKRZYDŁA, WYPOSAŻONA W USZCZELKĘ

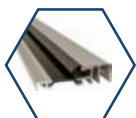

ZINTEGROWANY Z OŚCIEŻNICĄ PRÓG ALUMINIOWY Z PRZEKŁADKĄ TERMICZNĄ



KLAMKA STP-H



WKŁADKA I GAŁKO-WKŁADKA W SYSTEMIE JEDNEGO KLUCZA

55 PREMIUM

 **Ud = 1,2 W/(m²*K)**
DRZWI PEŁNE

 **Ud = 1,5 W/(m²*K)**
DRZWI PRZESZKLONE

 **Rw = 27 dB**
WSKAŹNIK IZOLACYJNOŚCI AKUSTYCZNEJ DLA DRZWI PEŁNYCH

 DRZWI POD WYMIAR

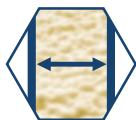

SKRZYDŁO O GRUBOŚCI 55 MM Z TRÓJSTRONNĄ PRZYLGĄ, WYKONANE Z OCYNKOWANEJ BLACHY LAMINOWANEJ O GRUBOŚCI 0,6 MM, WYPEŁNIONE PIANĄ POLIURETANOWĄ, WYPOSAŻONE W USZCZELKĘ



TRZY BOLCE ANTYWYWAŻENIOWE PO STRONIE ZAWIASOWEJ DRZWI

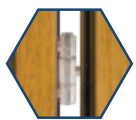

TRZY ZAWIASY TRÓJDZIELNE Z5



TRZYRYGLOWY ZAMEK GÓRNY



TRZYRYGLOWY ZAMEK GŁÓWNY



ZACZEP ZAMKA Z REGULOWANYM DOCISKIEM



OŚCIEŻNICA STALOWA WYKONANA Z BLACHY OCYNKOWANEJ O GRUBOŚCI 1,2 MM, LAMINOWANA W KOLORZE SKRZYDŁA, WYPOSAŻONA W USZCZELKĘ

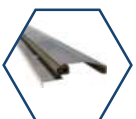

ZINTEGROWANY Z OŚCIEŻNICĄ PRÓG STALOWY Z USZCZELKĄ



KLAMKA STP-H



WKŁADKA I GAŁKO-WKŁADKA W SYSTEMIE JEDNEGO KLUCZA

DOSTĘPNE MODELE OŚCIEŻNIC

W STANDARDZIE



FD-25/12



FD-25/21/B



FD-25/21/C

ZA DOPLATĄ



STALOWO-DREWNIANA Z ZAWIASEM 3D



FD-25/12 + MASKOWNICA

55 STANDARD

 **Ud = 1,3 W/(m²*K)**
DRZWI PEŁNE

 **Ud = 1,6 W/(m²*K)**
DRZWI PRZESZKLONE

 **Rw = 27 dB**
WSKAŹNIK IZOLACYJNOŚCI AKUSTYCZNEJ DLA DRZWI PEŁNYCH

 DRZWI POD WYMIAR

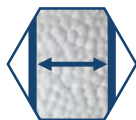

SKRZYDŁO O GRUBOŚCI 55 MM Z TRÓJSTRONNĄ PRZYLGĄ, WYKONANE Z OCYNKOWANEJ BLACHY LAMINOWANEJ O GRUBOŚCI 0,6 MM, WYPEŁNIONE POLISTYRENEM SPIENIONYM (STYROPIANEM), WYPOSAŻONE W USZCZELKĘ



TRZY BOLCE ANTYWYWAŻENIOWE PO STRONIE ZAWIASOWEJ DRZWI



TRZY ZAWIASY TRÓJDZIELNE ZS



TRZYRYGLOWY ZAMEK GÓRNY



ZACZEP ZAMKA Z REGULOWANYM DOCISKIEM



OŚCIEŻNICA STALOWA WYKONANA Z BLACHY OCYNKOWANEJ O GRUBOŚCI 1,2 MM, LAMINOWANA W KOLORZE SKRZYDŁA, WYPOSAŻONA W USZCZELKĘ

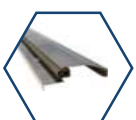

ZINTEGROWANY Z OŚCIEŻNICĄ PRÓG STALOWY Z USZCZELKĄ



KLAMKA STP-H



WKŁADKA I GAŁKO-WKŁADKA W SYSTEMIE JEDNEGO KLUCZA

DOSTĘPNE MODELE OŚCIEŻNIC

W STANDARDZIE



FD-25/12



FD-25/21/B



FD-25/21/C

ZA DOPLATĄ



STALOWO-DREWNIANA Z ZAWIASEM 3D



FD-25/12 + MASKOWNICA

DRZWI ZEWNĘTRZNE

PRZESZKLONE

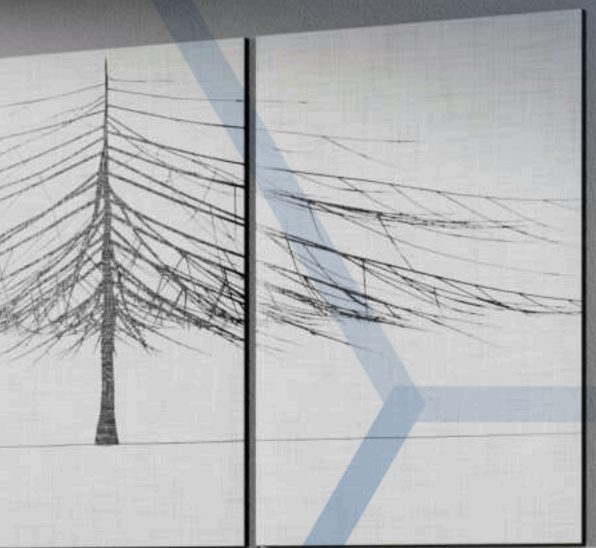

DRZWI ZEWNĘTRZNE - PRZESZKLONE

S90 - T5z | antracyt ciemny



NOWOŚĆ SZYBY DRUKOWANE CERAMICZNIE S90 I S91



S90



S91

RAMKI PVC W KOLORZE OKLEINY

	CENA NETTO ZA KOMPLET	UD
55 STANDARD	x	x
55 PREMIUM	x	x
55 PREMIUM PLUS	x	x
72 STANDARD	3 580,00	1,3
72 PREMIUM	3 930,00	1,3
72 PREMIUM PLUS	4 525,00	1,1
72 PREMIUM ALU	5 085,00	0,97
72 PREMIUM H PLUS	4 845,00	1,1
72 PREMIUM H ALU	5 405,00	0,97

	CENA NETTO ZA KOMPLET	UD
85 STANDARD	x	x
85 PREMIUM	x	x
85 PREMIUM PLUS	x	x
85 PREMIUM ALU	x	x
85 PREMIUM H PLUS	x	x
85 PREMIUM H ALU	x	x
72 ECOTHERM	5 020,00	0,96
72 ECOTHERM ALU	5 600,00	0,96
72 ECOTHERM H	5 340,00	0,96
72 ECOTHERM H ALU	5 920,00	0,96
101 MASTER THERM	x	x

DOSTĘPNE ROZMIARY:

80N, 80E, 90N, 90E, 100N, 100E

DOPLATA DO SZER. 100 - 220,00 PLN

DRZWI O GRUBOŚCI 85 MM WYKONYWANE SĄ W KOLORACH:

BIAŁY, DĄB TURNER, WINCHESTER, ŻŁOTY DĄB, CIEMNY ORZECH, DĄB BAGIENNY, ANTRACYT CIEMNY, ANTRACYT DREWNOPODOBNY, CZERWONY, NIEBIESKI, ZIEŁONY, CZARNY STRUKTURA ORAZ KOLORACH PASTELOWYCH RAŁ WYSTĘPUJĄ W ROZMIARACH 80N, 80E, 90N, 90E



KOLORY STANDARD



* DRZWI W ROZMIARACH 100E I 100N DOSTĘPNE TYLKO W OZNACZONYCH KOLORACH

DRZWI ZEWNĘTRZNE - PRZESZKLONE

S81 - T52 | antracyt ciemny



szzyba czarna

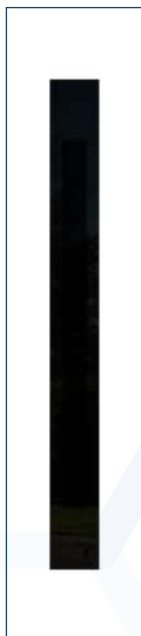

szzyba matowa



szzyba reflex grafitowa



szzyba reflex brązowa



szzyba lustro weneckie



RAMKA CZARNA SZKLANA - LACOBEL

	CENA NETTO ZA KOMPLET	UD
55 STANDARD	x	x
55 PREMIUM	x	x
55 PREMIUM PLUS	x	x
72 STANDARD	3 840,00	1,3
72 PREMIUM	4 190,00	1,3
72 PREMIUM PLUS	4 785,00	1,1
72 PREMIUM ALU	5 345,00	0,97
72 PREMIUM H PLUS	5 105,00	1,1
72 PREMIUM H ALU	5 665,00	0,97

	CENA NETTO ZA KOMPLET	UD
85 STANDARD	4 225,00	1,3
85 PREMIUM	4 695,00	1,3
85 PREMIUM PLUS	5 290,00	1,0
85 PREMIUM ALU	6 080,00	0,96
85 PREMIUM H PLUS	5 710,00	1,0
85 PREMIUM H ALU	6 500,00	0,96
72 ECOTHERM	5 280,00	0,96
72 ECOTHERM ALU	5 860,00	0,96
72 ECOTHERM H	5 600,00	0,96
72 ECOTHERM H ALU	6 180,00	0,96
101 MASTER THERM	x	x

DOSTĘPNE ROZMIARY:

80N, 80E, 90N, 90E, 100N, 100E

DOPLATA DO SZER. 100 - 220,00 PLN

DRZWI O GRUBOŚCI 85 MM WYKONYWANE SĄ W KOLORACH:

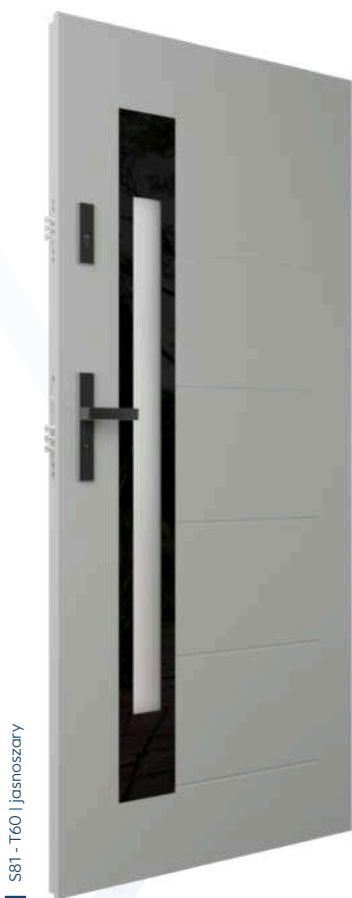

BIAŁY, DĄB TURNER, WINCHESTER, ŻŁOTY DĄB, CIEMNY ORZECH, DĄB BAGIENNY, ANTRACYT CIEMNY, ANTRACYT DREWNOPODOBNY, CZERWONY, NIEBIESKI, ZIEŁONY, CZARNY STRUKTURA ORAZ KOLORACH PASTELOWYCH RAŁ WYSTĘPUJĄ W ROZMIARACH 80N, 80E, 90N, 90E





KOLORY STANDARD

 NOWOŚĆ! BEŻOWY	 BIAŁY *	 BIAŁY DREWNO- PODOBNY	 JASNOSZARY	 BETON
 DĄB BIELONY	 DĄB SONOMA	 DĄB SHEFFIELD	 WINCHESTER *	 ZŁOTY DĄB *
 CIEMNY ORZECH *	 CIEMNY MAHOŃ	 DĄB BAGIENNY *	 ANTRACYT CIEMNY *	 ANTRACYT DREWNO- PODOBNY *
 CZARNY STRUKTURA *	 NIEBIESKI *	 ZIELONY *	 CZERWONY *	

KOLORY PASTELOWE Z PALETY RAL - DOPŁATA 600,00 PLN

 NOWOŚĆ! RAL5024 BABY BLUE *	 NOWOŚĆ! RAL6021 MIĘTOWY *	 NOWOŚĆ! RAL3015 RÓŻOWY *	 NOWOŚĆ! RAL1034 BRZOSKWINIOWY *
--	--	---	---

KOLORY EXCLUSIVE - DOPŁATA 250,00 PLN

 NOWOŚĆ! DĄB TRUFLA	 DĄB TURNER *	 CZARNY DREWNO- PODOBNY
--	--	--

* DRZWI W ROZMIARACH 100E I 100N
DOSTĘPNE TYLKO W OZNACZONYCH KOLORACH

DRZWI ZEWNĘTRZNE - PRZESZKLONE

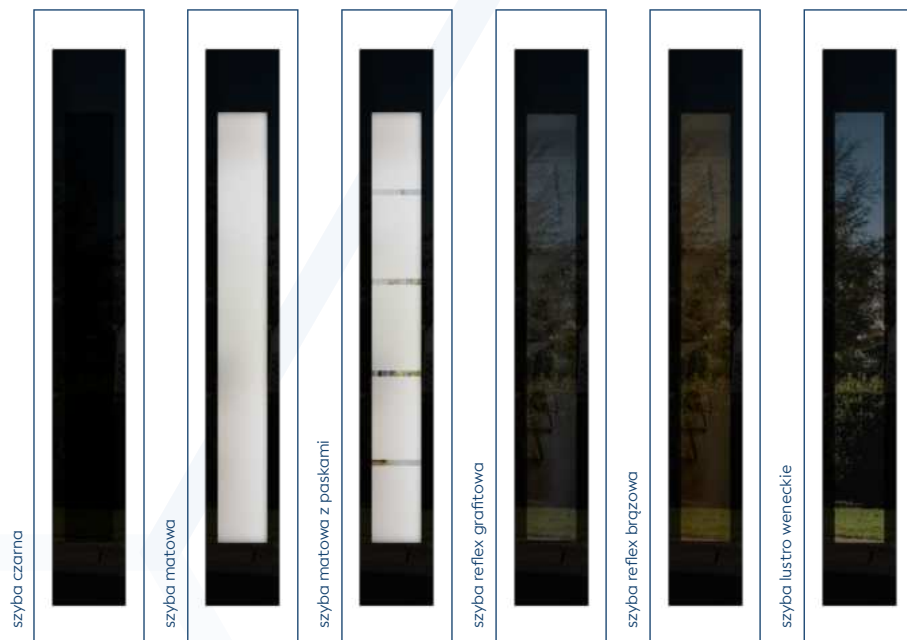

RAMKA CZARNA SZKLANA - LACOBEL

	CENA NETTO ZA KOMPLET	UD
55 STANDARD	x	x
55 PREMIUM	x	x
55 PREMIUM PLUS	x	x
72 STANDARD	3 840,00	1,3
72 PREMIUM	4 190,00	1,3
72 PREMIUM PLUS	4 785,00	1,1
72 PREMIUM ALU	5 345,00	0,97
72 PREMIUM H PLUS	5 105,00	1,1
72 PREMIUM H ALU	5 665,00	0,97

	CENA NETTO ZA KOMPLET	UD
85 STANDARD	4 225,00	1,3
85 PREMIUM	4 695,00	1,3
85 PREMIUM PLUS	5 290,00	1,0
85 PREMIUM ALU	6 080,00	0,96
85 PREMIUM H PLUS	5 710,00	1,0
85 PREMIUM H ALU	6 500,00	0,96
72 ECOTHERM	5 280,00	0,96
72 ECOTHERM ALU	5 860,00	0,96
72 ECOTHERM H	5 600,00	0,96
72 ECOTHERM H ALU	6 180,00	0,96
101 MASTER THERM	x	x

DOSTĘPNE ROZMIARY:

80N, 80E, 90N, 90E, 100N, 100E

DOPLATA DO SZER. 100 - 220,00 PLN

DRZWI O GRUBOŚCI 85 MM WYKONYWANE SĄ W KOLORACH:



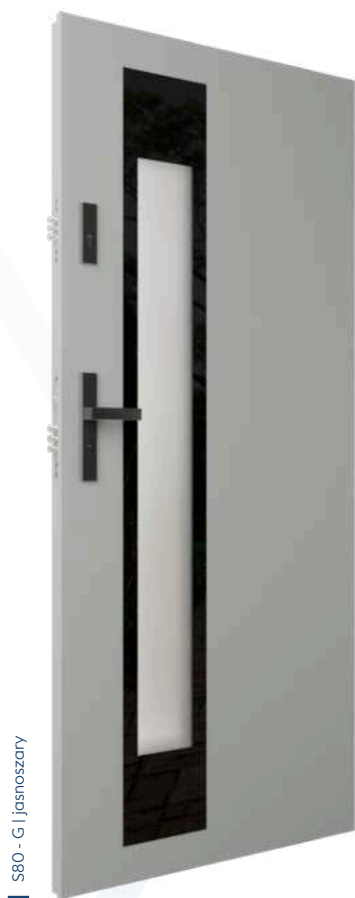

BIAŁY, DĄB TURNER, WINCHESTER, ŻŁOTY DĄB, CIEMNY ORZECH, DĄB BAGIENNY, ANTRACYT CIEMNY, ANTRACYT DREWNOPODOBNY, CZERWONY, NIEBIESKI, ZIEŁONY, CZARNY STRUKTURA ORAZ KOLORACH PASTELOWYCH RAŁ WYSTĘPUJĄ W ROZMIARACH 80N, 80E, 90N, 90E



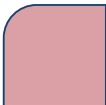

KOLORY STANDARD

 NOWOŚĆ! BEŻOWY	 BIAŁY *	 BIAŁY DREWNO- PODOBNY	 JASNOSZARY	 BETON
 DĄB BIELONY	 DĄB SONOMA	 DĄB SHEFFIELD	 WINCHESTER *	 ZŁOTY DĄB *
 CIEMNY ORZECH *	 CIEMNY MAHOŃ	 DĄB BAGIENNY *	 ANTRACYT CIEMNY *	 ANTRACYT DREWNO- PODOBNY *
 CZARNY STRUKTURA *	 NIEBIESKI *	 ZIELONY *	 CZERWONY *	

KOLORY PASTELOWE Z PALETY RAL - DOPLATA 600,00 PLN

 NOWOŚĆ! RAL5024 BABY BLUE *	 NOWOŚĆ! RAL6021 MIĘTOWY *	 NOWOŚĆ! RAL3015 RÓŻOWY *	 NOWOŚĆ! RAL1034 BRZOSKWINIOWY *
--	--	---	---

KOLORY EXCLUSIVE - DOPLATA 250,00 PLN

 NOWOŚĆ! DĄB TRUFLA	 DĄB TURNER *	 CZARNY DREWNO- PODOBNY
--	--	--

DRZWI ZEWNĘTRZNE - PRZESZKLONE

S61 - T54 | antracyt ciemny

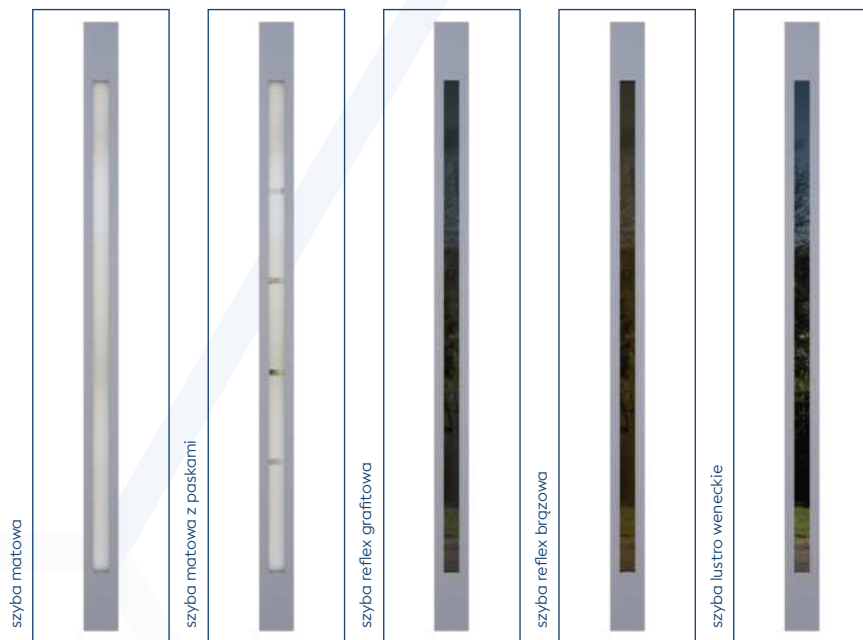

RAMKI DOSTĘPNE W KOLORACH INOX I CZARNYM

	CENA NETTO ZA KOMPLET	UD
55 STANDARD	3 050,00	1,6
55 PREMIUM	3 290,00	1,5
55 PREMIUM PLUS	3 885,00	1,5
72 STANDARD	3 480,00	1,3
72 PREMIUM	3 830,00	1,3
72 PREMIUM PLUS	4 425,00	1,1
72 PREMIUM ALU	4 985,00	0,97
72 PREMIUM H PLUS	4 745,00	1,1
72 PREMIUM H ALU	5 305,00	0,97

	CENA NETTO ZA KOMPLET	UD
85 STANDARD	3 865,00	1,3
85 PREMIUM	4 335,00	1,3
85 PREMIUM PLUS	4 930,00	1,0
85 PREMIUM ALU	5 720,00	0,96
85 PREMIUM H PLUS	5 350,00	1,0
85 PREMIUM H ALU	6 140,00	0,96
72 ECOTHERM	4 920,00	0,96
72 ECOTHERM ALU	5 500,00	0,96
72 ECOTHERM H	5 240,00	0,96
72 ECOTHERM H ALU	5 820,00	0,96
101 MASTER THERM	6 620,00	0,7

DOSTĘPNE ROZMIARY:

80N, 80E, 90N, 90E, 100N, 100E

DOPLATA DO SZER. 100 - 220,00 PLN

DRZWI O GRUBOŚCI 85 MM WYKONYWANE SĄ W KOLORACH:

BIAŁY, DĄB TURNER, WINCHESTER, ŻŁOTY DĄB, CIEMNY ORZECH, DĄB BAGIENNY, ANTRACYT CIEMNY, ANTRACYT DREWNOPODOBNY, CZERWONY, NIEBIESKI, ZIEŁONY, CZARNY STRUKTURA ORAZ KOLORACH PASTELOWYCH RAŁ WYSTĘPUJĄ W ROZMIARACH 80N, 80E, 90N, 90E



S61 - T54 | jasnoszary



S61 - T60 | czarna struktura





S61 - G | biały drewnopodobny

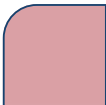

KOLORY STANDARD

 NOWOŚĆ! BEŻOWY	 BIAŁY *	 BIAŁY DREWNO- PODOBNY	 JASNOSZARY	 BETON
 DĄB BIELONY	 DĄB SONOMA	 DĄB SHEFFIELD	 WINCHESTER *	 ZŁOTY DĄB *
 CIEMNY ORZECH *	 CIEMNY MAHOŃ	 DĄB BAGIENNY *	 ANTRACYT CIEMNY *	 ANTRACYT DREWNO- PODOBNY *
 CZARNY STRUKTURA *	 NIEBIESKI *	 ZIELONY *	 CZERWONY *	

KOLORY PASTELOWE Z PALETY RAL - DOPLATA 600,00 PLN

 NOWOŚĆ! RAL5024 BABY BLUE *	 NOWOŚĆ! RAL6021 MIĘTOWY *	 NOWOŚĆ! RAL3015 RÓŻOWY *	 NOWOŚĆ! RAL1034 BRZOSKWINIOWY *
--	--	---	---

KOLORY EXCLUSIVE - DOPLATA 250,00 PLN

 NOWOŚĆ! DĄB TRUFLA	 DĄB TURNER *	 CZARNY DREWNO- PODOBNY
--	--	--

DRZWI ZEWNĘTRZNE - PRZESZKLONE

S60 - T53 | antracyt ciemny

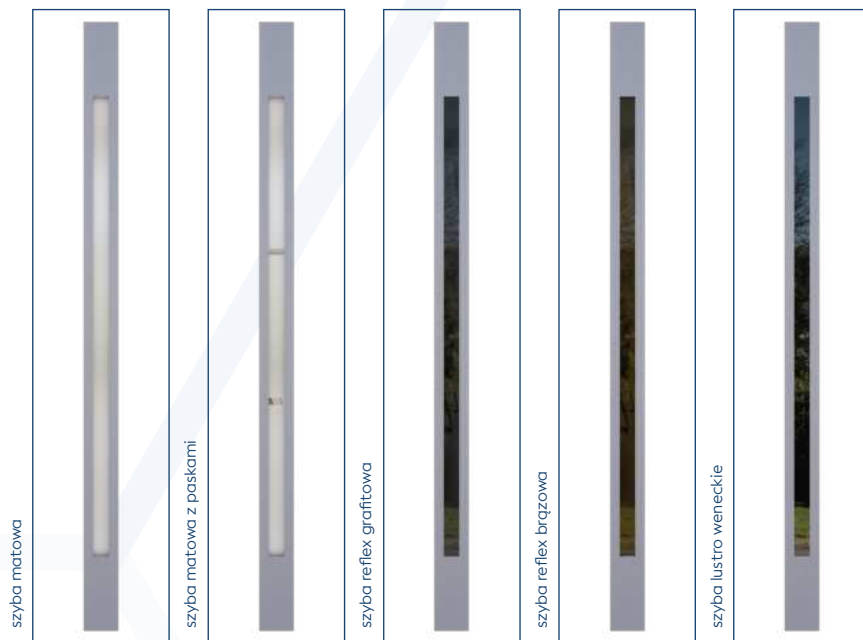

RAMKI DOSTĘPNE W KOLORACH INOX I CZARNYM

	CENA NETTO ZA KOMPLET	UD
55 STANDARD	3 050,00	1,6
55 PREMIUM	3 290,00	1,5
55 PREMIUM PLUS	3 885,00	1,5
72 STANDARD	3 480,00	1,3
72 PREMIUM	3 830,00	1,3
72 PREMIUM PLUS	4 425,00	1,1
72 PREMIUM ALU	4 985,00	0,97
72 PREMIUM H PLUS	4 745,00	1,1
72 PREMIUM H ALU	5 305,00	0,97

	CENA NETTO ZA KOMPLET	UD
85 STANDARD	3 865,00	1,3
85 PREMIUM	4 335,00	1,3
85 PREMIUM PLUS	4 930,00	1,0
85 PREMIUM ALU	5 720,00	0,96
85 PREMIUM H PLUS	5 350,00	1,0
85 PREMIUM H ALU	6 140,00	0,96
72 ECOTHERM	4 920,00	0,96
72 ECOTHERM ALU	5 500,00	0,96
72 ECOTHERM H	5 240,00	0,96
72 ECOTHERM H ALU	5 820,00	0,96
101 MASTER THERM	6 620,00	0,7

DOSTĘPNE ROZMIARY:

80N, 80E, 90N, 90E, 100N, 100E

DOPLATA DO SZER. 100 - 220,00 PLN

DRZWI O GRUBOŚCI 85 MM WYKONYWANE SĄ W KOLORACH:

BIAŁY, DĄB TURNER, WINCHESTER, ŻŁOTY DĄB, CIEMNY ORZECH, DĄB BAGIENNY, ANTRACYT CIEMNY, ANTRACYT DREWNOPODOBNY, CZERWONY, NIEBIESKI, ZIEŁONY, CZARNY STRUKTURA ORAZ KOLORACH PASTELOWYCH RAŁ WYSTĘPUJĄ W ROZMIARACH 80N, 80E, 90N, 90E



S60 - T53 | jasnoszary



S60 - G | ciemny orzech



S60 - G | czerwony struktura

KOLORY STANDARD

	NOWOŚĆ! BEŻOWY		BIAŁY *		BIAŁY DREWNO-PODOBNY		JASNOSZARY		BETON
	DĄB BIELONY		DĄB SONOMA		DĄB SHEFFIELD		WINCHESTER *		ŻŁOTY DĄB *
	CIEMNY ORZECH *		CIEMNY MAHOŃ		DĄB BAGIENNY *		ANTRACYT CIEMNY *		ANTRACYT DREWNO-PODOBNY *
	CZARNY STRUKTURA *		NIEBIESKI *		ZIELONY *		CZERWONY *		

KOLORY PASTELOWE Z PALETY RAL - DOPLATA 600,00 PLN

	NOWOŚĆ! RAL5024 BABY BLUE *		NOWOŚĆ! RAL6021 MIĘTOWY *		NOWOŚĆ! RAL3015 RÓŻOWY *		NOWOŚĆ! RAL1034 BRZOSKWINIOWY *
--	-----------------------------------	--	---------------------------------	--	--------------------------------	--	---------------------------------------

KOLORY EXCLUSIVE - DOPLATA 250,00 PLN

	NOWOŚĆ! DĄB TRUFLA		DĄB TURNER *		CZARNY DREWNO-PODOBNY
--	-----------------------	--	--------------	--	-----------------------

DRZWI ZEWNĘTRZNE - PRZESZKLONE

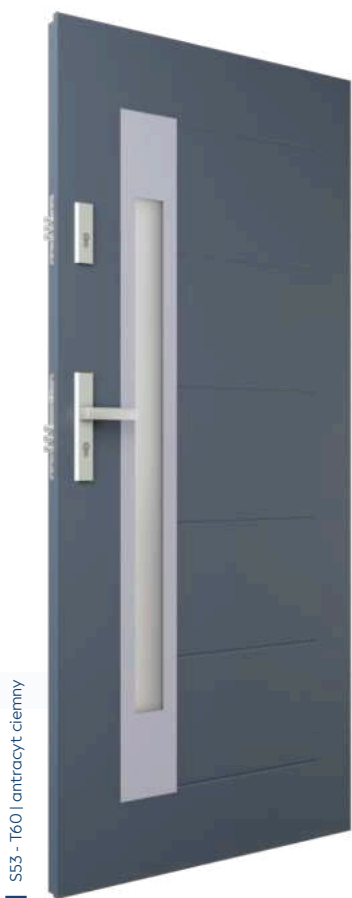

553 - T60 | antracyt ciemny

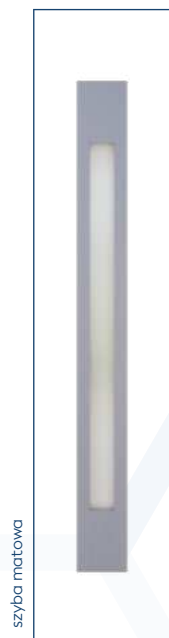

szyba matowa



szyba reflex grafitowa



szyba reflex brązowa



szyba lustro weneckie

RAMKI DOSTĘPNE W KOLORACH INOX I CZARNYM

	CENA NETTO ZA KOMPLET	UD
55 STANDARD	3 250,00	1,6
55 PREMIUM	3 490,00	1,5
55 PREMIUM PLUS	4 085,00	1,5
72 STANDARD	3 680,00	1,3
72 PREMIUM	4 030,00	1,3
72 PREMIUM PLUS	4 625,00	1,1
72 PREMIUM ALU	5 185,00	0,97
72 PREMIUM H PLUS	4 945,00	1,1
72 PREMIUM H ALU	5 505,00	0,97

	CENA NETTO ZA KOMPLET	UD
85 STANDARD	x	x
85 PREMIUM	x	x
85 PREMIUM PLUS	x	x
85 PREMIUM ALU	x	x
85 PREMIUM H PLUS	x	x
85 PREMIUM H ALU	x	x
72 ECOTHERM	5 120,00	0,96
72 ECOTHERM ALU	5 700,00	0,96
72 ECOTHERM H	5 440,00	0,96
72 ECOTHERM H ALU	6 020,00	0,96
101 MASTER THERM	x	0,7

DOSTĘPNE ROZMIARY:

80N, 80E, 90N, 90E, 100N, 100E

DOPLATA DO SZER. 100 - 220,00 PLN

DRZWI O GRUBOŚCI 85 MM WYKONYWANE SĄ W KOLORACH:

BIAŁY, DĄB TURNER, WINCHESTER, ŻŁOTY DĄB, CIEMNY ORZECH, DĄB BAGIENNY, ANTRACYT CIEMNY, ANTRACYT DREWNOPODOBNY, CZERWONY, NIEBIESKI, ZIEŁONY, CZARNY STRUKTURA ORAZ KOLORACH PASTELOWYCH RAŁ WYSTĘPUJĄ W ROZMIARACH 80N, 80E, 90N, 90E



553 - T60 | jasnoszary



553 - T52 | zielony struktura





553 - G | ciemny orzech



KOLORY STANDARD

 NOWOŚĆ! BEŻOWY	 BIAŁY *	 BIAŁY DREWNO- PODOBNY	 JASNOSZARY	 BETON
 DĄB BIELONY	 DĄB SONOMA	 DĄB SHEFFIELD	 WINCHESTER *	 ZŁOTY DĄB *
 CIEMNY ORZECH *	 CIEMNY MAHOŃ	 DĄB BAGIENNY *	 ANTRACYT CIEMNY *	 ANTRACYT DREWNO- PODOBNY *
 CZARNY STRUKTURA *	 NIEBIESKI *	 ZIELONY *	 CZERWONY *	

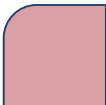
KOLORY PASTELOWE Z PALETY RAL - DOPLATA 600,00 PLN

 NOWOŚĆ! RAL5024 BABY BLUE *	 NOWOŚĆ! RAL6021 MIĘTOWY *	 NOWOŚĆ! RAL3015 RÓŻOWY *	 NOWOŚĆ! RAL1034 BRZOSKWINIOWY *
--	--	---	---

KOLORY EXCLUSIVE - DOPLATA 250,00 PLN

 NOWOŚĆ! DĄB TRUFLA	 DĄB TURNER *	 CZARNY DREWNO- PODOBNY
--	--	--

DRZWI ZEWNĘTRZNE - PRZESZKLONE



550 - T60 | antracyt ciemny



szyba matowa

szyba matowa z paskami

szyba reflex grafitowa

szyba reflex brązowa

szyba lustro weneckie

RAMKI DOSTĘPNE W KOLORACH INOX I CZARNYM

	CENA NETTO ZA KOMPLET	UD
55 STANDARD	3 250,00	1,6
55 PREMIUM	3 490,00	1,5
55 PREMIUM PLUS	4 085,00	1,5
72 STANDARD	3 680,00	1,3
72 PREMIUM	4 030,00	1,3
72 PREMIUM PLUS	4 625,00	1,1
72 PREMIUM ALU	5 185,00	0,97
72 PREMIUM H PLUS	4 945,00	1,1
72 PREMIUM H ALU	5 505,00	0,97

	CENA NETTO ZA KOMPLET	UD
85 STANDARD	x	x
85 PREMIUM	x	x
85 PREMIUM PLUS	x	x
85 PREMIUM ALU	x	x
85 PREMIUM H PLUS	x	x
85 PREMIUM H ALU	x	x
72 ECOTHERM	5 120,00	0,96
72 ECOTHERM ALU	5 700,00	0,96
72 ECOTHERM H	5 440,00	0,96
72 ECOTHERM H ALU	6 020,00	0,96
101 MASTER THERM	x	0,7

DOSTĘPNE ROZMIARY:

80N, 80E, 90N, 90E, 100N, 100E

DOPLATA DO SZER. 100 - 220,00 PLN

DRZWI O GRUBOŚCI 85 MM WYKONYWANE SĄ W KOLORACH:

BIAŁY, DĄB TURNER, WINCHESTER, ŻŁOTY DĄB, CIEMNY ORZECH, DĄB BAGIENNY, ANTRACYT CIEMNY, ANTRACYT DREWNOPODOBNY, CZERWONY, NIEBIESKI, ZIEŁONY, CZARNY STRUKTURA ORAZ KOLORACH PASTELOWYCH RAŁ WYSTĘPUJĄ W ROZMIARACH 80N, 80E, 90N, 90E



KOLORY STANDARD

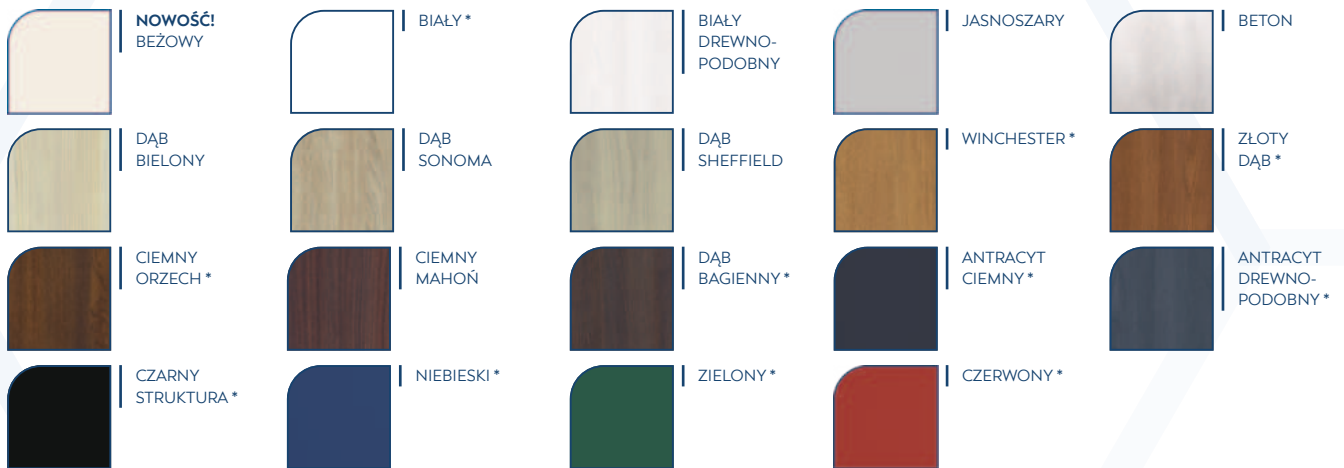

KOLORY PASTELOWE Z PALETY RAL - DOPŁATA 600,00 PLN

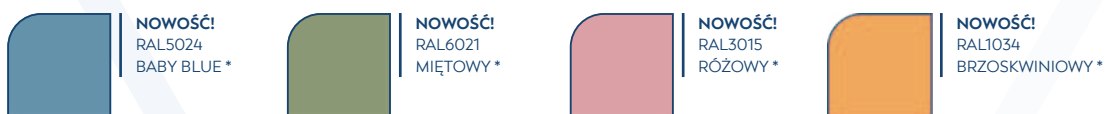

KOLORY EXCLUSIVE - DOPŁATA 250,00 PLN



DRZWI ZEWNĘTRZNE - PRZESZKLONE

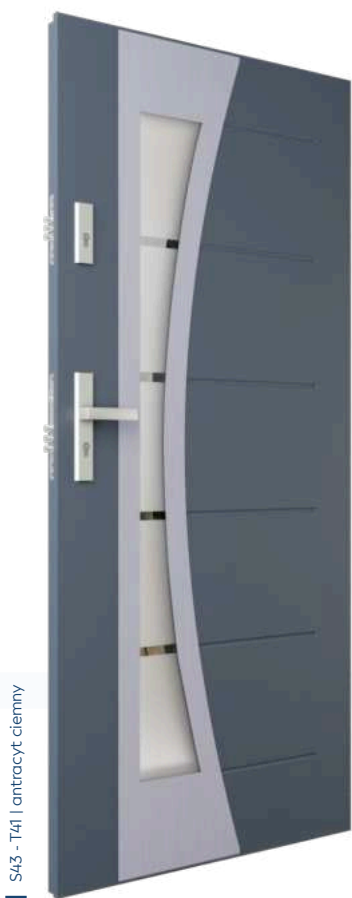

S43 - T41 | antracyt ciemny

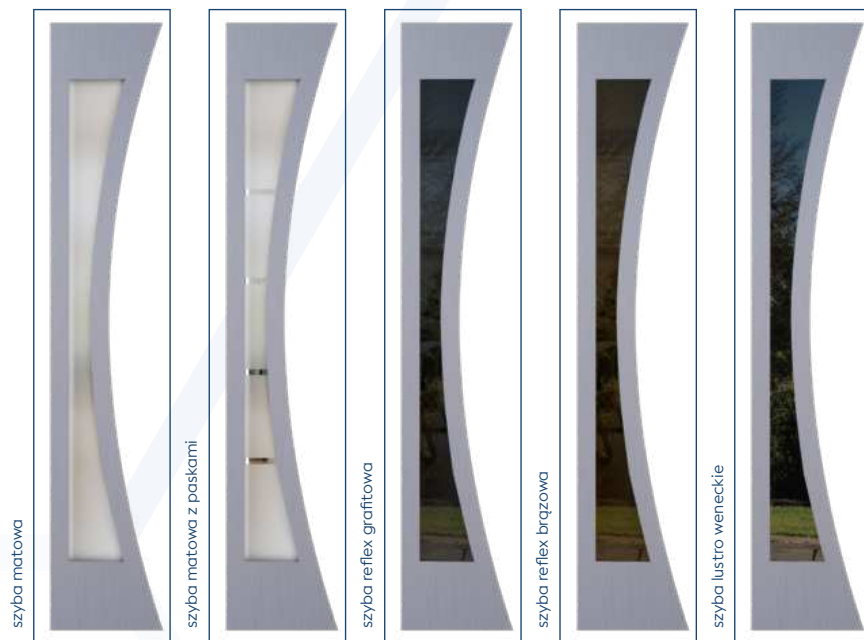

szymba matowa

szymba matowa z paskami

szymba reflex grafitowa

szymba reflex brązowa

szymba lustro weneckie

RAMKI DOSTĘPNE W KOLORACH INOX I CZARNYM

	CENA NETTO ZA KOMPLET	UD
55 STANDARD	3 150,00	1,6
55 PREMIUM	3 390,00	1,5
55 PREMIUM PLUS	3 985,00	1,5
72 STANDARD	3 580,00	1,3
72 PREMIUM	3 930,00	1,3
72 PREMIUM PLUS	4 525,00	1,1
72 PREMIUM ALU	5 085,00	0,97
72 PREMIUM H PLUS	4 845,00	1,1
72 PREMIUM H ALU	5 405,00	0,97

	CENA NETTO ZA KOMPLET	UD
85 STANDARD	3 965,00	1,3
85 PREMIUM	4 435,00	1,3
85 PREMIUM PLUS	5 030,00	1,0
85 PREMIUM ALU	5 820,00	0,96
85 PREMIUM H PLUS	5 450,00	1,0
85 PREMIUM H ALU	6 240,00	0,96
72 ECOTHERM	5 020,00	0,96
72 ECOTHERM ALU	5 600,00	0,96
72 ECOTHERM H	5 340,00	0,96
72 ECOTHERM H ALU	5 920,00	0,96
101 MASTER THERM	6 720,00	0,7

DOSTĘPNE ROZMIARY:

80N, 80E, 90N, 90E, 100N, 100E

DOPLATA DO SZER. 100 - 220,00 PLN

DRZWI O GRUBOŚCI 85 MM WYKONYWANE SĄ W KOLORACH:



BIAŁY, DĄB TURNER, WINCHESTER, ŻŁOTY DĄB, CIEMNY ORZECH, DĄB BAGIENNY, ANTRACYT CIEMNY, ANTRACYT DREWNOPODOBNY, CZERWONY, NIEBIESKI, ZIEŁONY, CZARNY STRUKTURA ORAZ KOLORACH PASTELOWYCH RAŁ WYSTĘPUJĄ W ROZMIARACH 80N, 80E, 90N, 90E



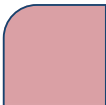

KOLORY STANDARD

 NOWOŚĆ! BEŻOWY	 BIAŁY *	 BIAŁY DREWNO- PODOBNY	 JASNOSZARY	 BETON
 DĄB BIELONY	 DĄB SONOMA	 DĄB SHEFFIELD	 WINCHESTER *	 ZŁOTY DĄB *
 CIEMNY ORZECH *	 CIEMNY MAHOŃ	 DĄB BAGIENNY *	 ANTRACYT CIEMNY *	 ANTRACYT DREWNO- PODOBNY *
 CZARNY STRUKTURA *	 NIEBIESKI *	 ZIELONY *	 CZERWONY *	

KOLORY PASTELOWE Z PALETY RAL - DOPŁATA 600,00 PLN

 NOWOŚĆ! RAL5024 BABY BLUE *	 NOWOŚĆ! RAL6021 MIĘTOWY *	 NOWOŚĆ! RAL3015 RÓŻOWY *	 NOWOŚĆ! RAL1034 BRZOSKWINIOWY *
--	--	---	---

KOLORY EXCLUSIVE - DOPŁATA 250,00 PLN

 NOWOŚĆ! DĄB TRUFLA	 DĄB TURNER *	 CZARNY DREWNO- PODOBNY
--	--	--

DRZWI ZEWNĘTRZNE - PRZESZKLONE

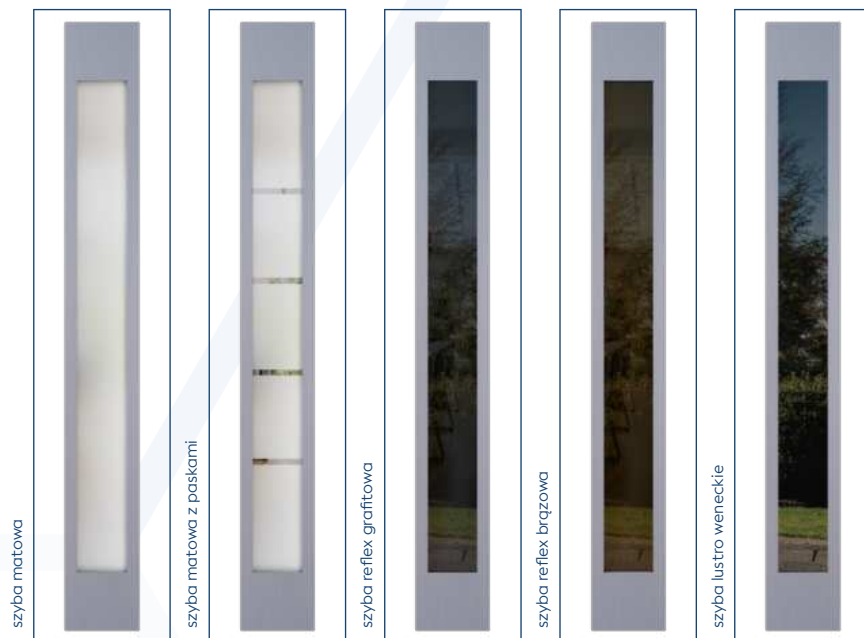
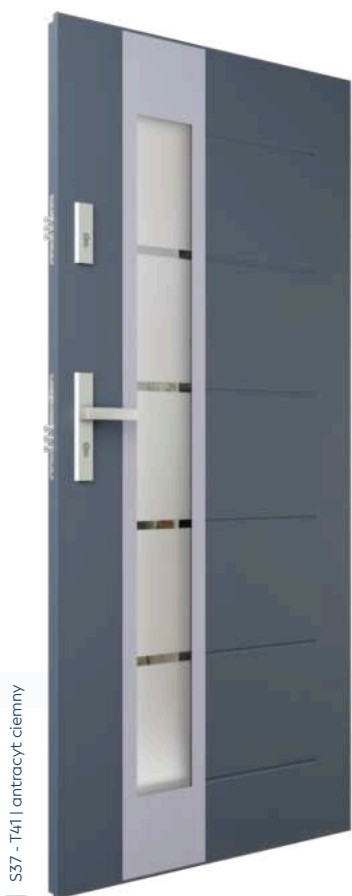

RAMKI DOSTĘPNE W KOLORACH INOX I CZARNYM

	CENA NETTO ZA KOMPLET	UD
55 STANDARD	3 150,00	1,6
55 PREMIUM	3 390,00	1,5
55 PREMIUM PLUS	3 985,00	1,5
72 STANDARD	3 580,00	1,3
72 PREMIUM	3 930,00	1,3
72 PREMIUM PLUS	4 525,00	1,1
72 PREMIUM ALU	5 085,00	0,97
72 PREMIUM H PLUS	4 845,00	1,1
72 PREMIUM H ALU	5 405,00	0,97

	CENA NETTO ZA KOMPLET	UD
85 STANDARD	3 965,00	1,3
85 PREMIUM	4 435,00	1,3
85 PREMIUM PLUS	5 030,00	1,0
85 PREMIUM ALU	5 820,00	0,96
85 PREMIUM H PLUS	5 450,00	1,0
85 PREMIUM H ALU	6 240,00	0,96
72 ECOTHERM	5 020,00	0,96
72 ECOTHERM ALU	5 500,00	0,96
72 ECOTHERM H	5 340,00	0,96
72 ECOTHERM H ALU	5 920,00	0,96
101 MASTER THERM	6 720,00	0,7

DOSTĘPNE ROZMIARY:

80N, 80E, 90N, 90E, 100N, 100E

DOPLATA DO SZER. 100 - 220,00 PLN

DRZWI O GRUBOŚCI 85 MM WYKONYWANE SĄ W KOLORACH:

BIAŁY, DĄB TURNER, WINCHESTER, ŻŁOTY DĄB, CIEMNY ORZECH, DĄB BAGIENNY, ANTRACYT CIEMNY, ANTRACYT DREWNOPODOBNY, CZERWONY, NIEBIESKI, ZIEŁONY, CZARNY STRUKTURA ORAZ KOLORACH PASTELOWYCH RAŁ WYSTĘPUJĄ W ROZMIARACH 80N, 80E, 90N, 90E



KOLORY STANDARD



KOLORY PASTELOWE Z PALETY RAL - DOPŁATA 600,00 PLN



KOLORY EXCLUSIVE - DOPŁATA 250,00 PLN

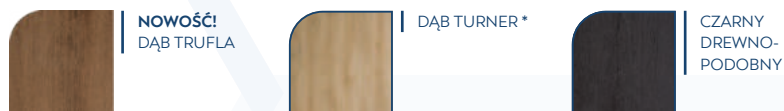

DRZWI ZEWNĘTRZNE - PRZESZKLONE



S34 - T63 | antracyt ciemny



szyba matowa



szyba reflex grafitowa



szyba reflex brązowa



szyba lustro weneckie

RAMKI DOSTĘPNE W KOLORACH INOX I CZARNYM

	CENA NETTO ZA KOMPLET	UD
55 STANDARD	3 150,00	1,6
55 PREMIUM	3 390,00	1,5
55 PREMIUM PLUS	3 985,00	1,5
72 STANDARD	3 580,00	1,3
72 PREMIUM	3 930,00	1,3
72 PREMIUM PLUS	4 525,00	1,1
72 PREMIUM ALU	5 085,00	0,97
72 PREMIUM H PLUS	4 845,00	1,1
72 PREMIUM H ALU	5 405,00	0,97

	CENA NETTO ZA KOMPLET	UD
85 STANDARD	3 965,00	1,3
85 PREMIUM	4 435,00	1,3
85 PREMIUM PLUS	5 030,00	1,0
85 PREMIUM ALU	5 820,00	0,96
85 PREMIUM H PLUS	5 450,00	1,0
85 PREMIUM H ALU	6 240,00	0,96
72 ECOTHERM	5 020,00	0,96
72 ECOTHERM ALU	5 600,00	0,96
72 ECOTHERM H	5 340,00	0,96
72 ECOTHERM H ALU	5 920,00	0,96
101 MASTER THERM	6 720,00	0,7

DOSTĘPNE ROZMIARY:

80N, 80E, 90N, 90E, 100N, 100E

DOPLATA DO SZER. 100 - 220,00 PLN

DRZWI O GRUBOŚCI 85 MM WYKONYWANE SĄ W KOLORACH:

BIAŁY, DĄB TURNER, WINCHESTER, ŻŁOTY DĄB, CIEMNY ORZECH, DĄB BAGIENNY, ANTRACYT CIEMNY, ANTRACYT DREWNOPODOBNY, CZERWONY, NIEBIESKI, ZIEŁONY, CZARNY STRUKTURA ORAZ KOLORACH PASTELOWYCH RAŁ WYSTĘPUJĄ W ROZMIARACH 80N, 80E, 90N, 90E



KOLORY STANDARD



KOLORY PASTELOWE Z PALETY RAL - DOPŁATA 600,00 PLN

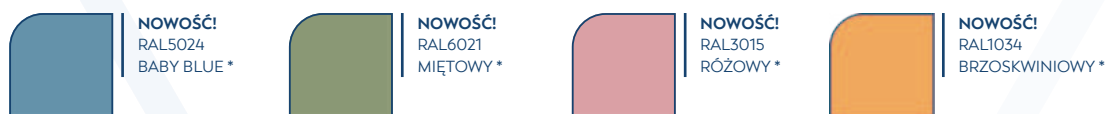

KOLORY EXCLUSIVE - DOPŁATA 250,00 PLN

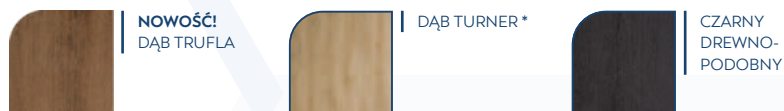

DRZWI ZEWNĘTRZNE - PRZESZKLONE

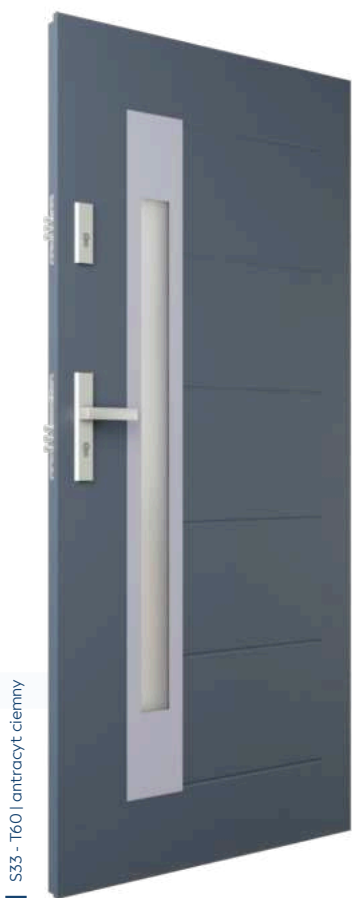

S33 - T60 | antracyt ciemny

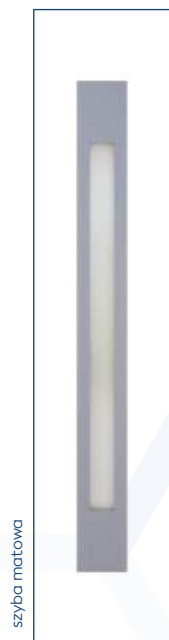

szyba matowa



szyba reflex grafitowa



szyba reflex brązowa



szyba lustro weneckie

RAMKI DOSTĘPNE W KOLORACH INOX I CZARNYM

	CENA NETTO ZA KOMPLET	UD
55 STANDARD	3 150,00	1,6
55 PREMIUM	3 390,00	1,5
55 PREMIUM PLUS	3 985,00	1,5
72 STANDARD	3 580,00	1,3
72 PREMIUM	3 930,00	1,3
72 PREMIUM PLUS	4 525,00	1,1
72 PREMIUM ALU	5 085,00	0,97
72 PREMIUM H PLUS	4 845,00	1,1
72 PREMIUM H ALU	5 405,00	0,97

	CENA NETTO ZA KOMPLET	UD
85 STANDARD	3 965,00	1,3
85 PREMIUM	4 435,00	1,3
85 PREMIUM PLUS	5 030,00	1,0
85 PREMIUM ALU	5 820,00	0,96
85 PREMIUM H PLUS	5 450,00	1,0
85 PREMIUM H ALU	6 240,00	0,96
72 ECOTHERM	5 020,00	0,96
72 ECOTHERM ALU	5 600,00	0,96
72 ECOTHERM H	5 340,00	0,96
72 ECOTHERM H ALU	5 920,00	0,96
101 MASTER THERM	6 720,00	0,7

DOSTĘPNE ROZMIARY:

80N, 80E, 90N, 90E, 100N, 100E

DOPLATA DO SZER. 100 - 220,00 PLN

DRZWI O GRUBOŚCI 85 MM WYKONYWANE SĄ W KOLORACH:

BIAŁY, DĄB TURNER, WINCHESTER, ŻŁOTY DĄB, CIEMNY ORZECH, DĄB BAGIENNY, ANTRACYT CIEMNY, ANTRACYT DREWNOPODOBNY, CZERWONY, NIEBIESKI, ZIEŁONY, CZARNY STRUKTURA ORAZ KOLORACH PASTELOWYCH RAŁ WYSTĘPUJĄ W ROZMIARACH 80N, 80E, 90N, 90E



KOLORY STANDARD

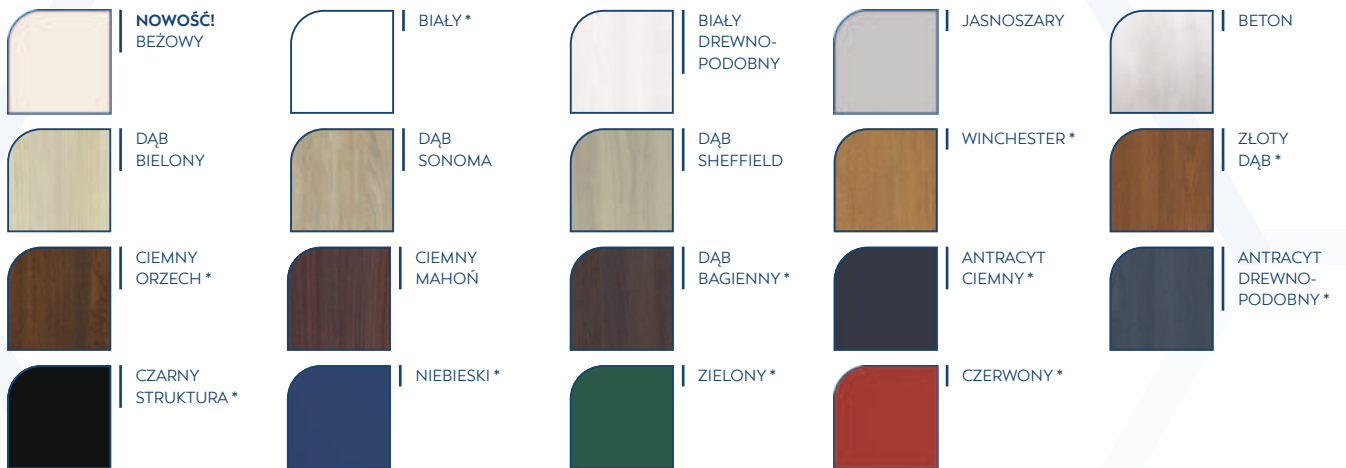

KOLORY PASTELOWE Z PALETY RAL - DOPŁATA 600,00 PLN

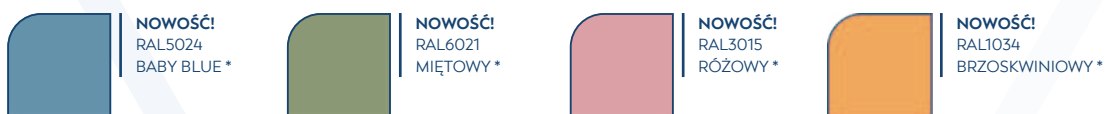

KOLORY EXCLUSIVE - DOPŁATA 250,00 PLN



DRZWI ZEWNĘTRZNE - PRZESZKLONE

S17 - T20 | antracyt ciemny



S16



S17



S18



RAMKI PVC W KOLORACH OKLEINY

	CENA NETTO ZA KOMPLET	UD
55 STANDARD	2 510,00	1,6
55 PREMIUM	2 750,00	1,5
55 PREMIUM PLUS	3 345,00	1,5
72 STANDARD	2 940,00	1,3
72 PREMIUM	3 290,00	1,3
72 PREMIUM PLUS	3 885,00	1,3
72 PREMIUM ALU	4 445,00	1,3
72 PREMIUM H PLUS	4 205,00	1,3
72 PREMIUM H ALU	4 765,00	1,3

	CENA NETTO ZA KOMPLET	UD
85 STANDARD	x	x
85 PREMIUM	x	x
85 PREMIUM PLUS	x	x
85 PREMIUM ALU	x	x
85 PREMIUM H PLUS	x	x
85 PREMIUM H ALU	x	x
72 ECOTHERM	4 380,00	1,3
72 ECOTHERM ALU	4 960,00	1,3
72 ECOTHERM H	4 700,00	1,3
72 ECOTHERM H ALU	5 280,00	1,3
101 MASTER THERM	x	x

DOSTĘPNE ROZMIARY:

80N, 80E, 90N, 90E, 100N, 100E

DOPLATA DO SZER. 100 - 220,00 PLN

DRZWI O GRUBOŚCI 85 MM WYKONYWANE SĄ W KOLORACH:

BIAŁY, DĄB TURNER, WINCHESTER, ŻŁOTY DĄB, CIEMNY ORZECH, DĄB BAGIENNY, ANTRACYT CIEMNY, ANTRACYT DREWNOPODOBNY, CZERWONY, NIEBIESKI, ZIEŁONY, CZARNY STRUKTURA ORAZ KOLORACH PASTELOWYCH RAŁ WYSTĘPUJĄ W ROZMIARACH 80N, 80E, 90N, 90E



| S17 - T20 | jasnoszary



| S18 - G | ciemny orzech



| S18 - T26 | dąb trufla

KOLORY STANDARD



| BIAŁY *



| BIAŁY DREWNOPODOBNY



| WINCHESTER *



| ZŁOTY DĄB *



| CIEMNY ORZECH *



| CIEMNY MAHOŃ



| DĄB BAGIENNY *



| ANTRACYT CIEMNY *



| CZARNY STRUKTURA *

* DRZWI W ROZMIARACH 100E I 100N DOSTĘPNE TYLKO W OZNACZONYCH KOLORACH

DRZWI ZEWNĘTRZNE - PRZESZKLONE

S07 - T26 | antracyt ciemny



RAMKI PVC W KOLORACH OKLEINY

	CENA NETTO ZA KOMPLET	UD
55 STANDARD	2 390,00	1,6
55 PREMIUM	2 630,00	1,5
55 PREMIUM PLUS	3 225,00	1,5
72 STANDARD	2 820,00	1,3
72 PREMIUM	3 170,00	1,3
72 PREMIUM PLUS	3 765,00	1,3
72 PREMIUM ALU	4 325,00	1,3
72 PREMIUM H PLUS	4 085,00	1,3
72 PREMIUM H ALU	4 645,00	1,3

	CENA NETTO ZA KOMPLET	UD
85 STANDARD	x	x
85 PREMIUM	x	x
85 PREMIUM PLUS	x	x
85 PREMIUM ALU	x	x
85 PREMIUM H PLUS	x	x
85 PREMIUM H ALU	x	x
72 ECOTHERM	4 260,00	1,3
72 ECOTHERM ALU	4 840,00	1,3
72 ECOTHERM H	4 580,00	1,3
72 ECOTHERM H ALU	5 160,00	1,3
101 MASTER THERM	x	x

DOSTĘPNE ROZMIARY:

80N, 80E, 90N, 90E, 100N, 100E

DOPLATA DO SZER. 100 - 220,00 PLN

DRZWI O GRUBOŚCI 85 MM WYKONYWANE SĄ W KOLORACH:

BIAŁY, DĄB TURNER, WINCHESTER, ŻŁOTY DĄB, CIEMNY ORZECH, DĄB BAGIENNY, ANTRACYT CIEMNY, ANTRACYT DREWNOPODOBNY, CZERWONY, NIEBIESKI, ZIEŁONY, CZARNY STRUKTURA ORAZ KOLORACH PASTELOWYCH RAŁ WYSTĘPUJĄ W ROZMIARACH 80N, 80E, 90N, 90E



S07 - T26 | jasnoszary



S08 - G | biały struktura



S08 - T29 | złoty dąb

KOLORY STANDARD



BIAŁY *



BIAŁY
DREWNOPODOBNY



WINCHESTER *

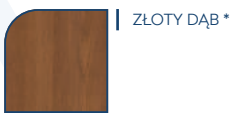

ZŁOTY DĄB *



CIEMNY ORZECH *



CIEMNY MAHOŃ



DĄB BAGIENNY *



ANTRACYT CIEMNY *



CZARNY
STRUKTURA *

* DRZWI W ROZMIARACH 100E I 100N DOSTĘPNE TYLKO W OZNACZONYCH KOLORACH

DRZWI ZEWNĘTRZNE - PRZESZKLONE



S03 - T52 | antracyt ciemny

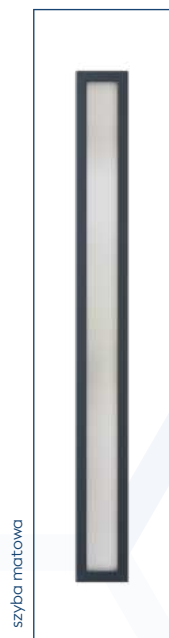

szymba matowa



szymba reflex grafitowa



szymba reflex brązowa



szymba lustro weneckie

RAMKI PVC W KOLORACH OKLEINY

	CENA NETTO ZA KOMPLET	UD
55 STANDARD	2 630,00	1,6
55 PREMIUM	2 870,00	1,5
55 PREMIUM PLUS	3 465,00	1,5
72 STANDARD	3 060,00	1,3
72 PREMIUM	3 410,00	1,3
72 PREMIUM PLUS	4 005,00	1,3
72 PREMIUM ALU	4 565,00	1,3
72 PREMIUM H PLUS	4 325,00	1,3
72 PREMIUM H ALU	4 885,00	1,3

	CENA NETTO ZA KOMPLET	UD
85 STANDARD	x	x
85 PREMIUM	x	x
85 PREMIUM PLUS	x	x
85 PREMIUM ALU	x	x
85 PREMIUM H PLUS	x	x
85 PREMIUM H ALU	x	x
72 ECOTHERM	4 500,00	1,3
72 ECOTHERM ALU	5 080,00	1,3
72 ECOTHERM H	4 820,00	1,3
72 ECOTHERM H ALU	5 400,00	1,3
101 MASTER THERM	x	x

DOSTĘPNE ROZMIARY:

80N, 80E, 90N, 90E, 100N, 100E

DOPLATA DO SZER. 100 - 220,00 PLN

DRZWI O GRUBOŚCI 85 MM WYKONYWANE SĄ W KOLORACH:

BIAŁY, DĄB TURNER, WINCHESTER, ŻŁOTY DĄB, CIEMNY ORZECH, DĄB BAGIENNY, ANTRACYT CIEMNY, ANTRACYT DREWNOPODOBNY, CZERWONY, NIEBIESKI, ZIEŁONY, CZARNY STRUKTURA ORAZ KOLORACH PASTELOWYCH RAŁ WYSTĘPUJĄ W ROZMIARACH 80N, 80E, 90N, 90E



S03 - T52 | jasnoszary



S03 - G | ciemny orzech



S03 - G | biały drewnopodobny

KOLORY STANDARD



BIAŁY *



BIAŁY DREWNOPODOBNY



WINCHESTER *



ZŁOTY DĄB *



CIEMNY ORZECH *



CIEMNY MAHOŃ



DĄB BAGIENNY *



ANTRACYT CIEMNY *



CZARNY STRUKTURA *

* DRZWI W ROZMIARACH 100E I 100N DOSTĘPNE TYLKO W OZNACZONYCH KOLORACH

DRZWI ZEWNĘTRZNE

PRZESZKLONE Z APLIKACJAMI



DRZWI ZEWNĘTRZNE - PRZESZKLONE Z APLIKACJAMI

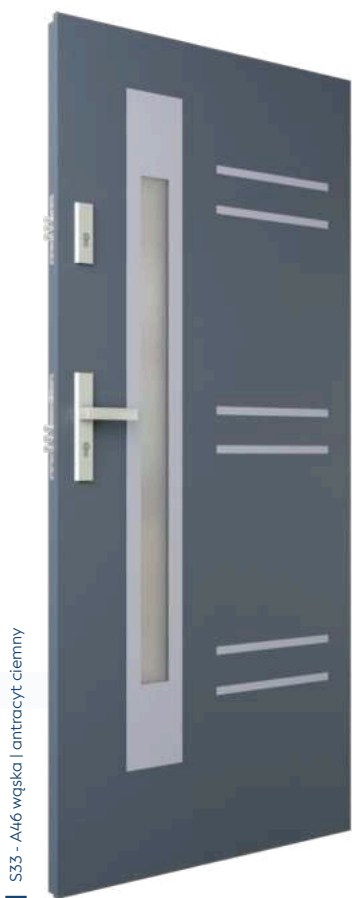

S33 - A46 wąska | antracyt ciemny

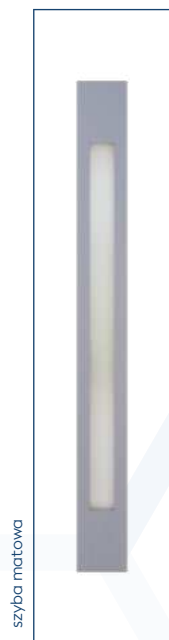

szyba matowa



szyba reflex grafitowa



szyba reflex brązowa



szyba lustro weneckie

RAMKI DOSTĘPNE W KOLORACH INOX I CZARNYM

SZEROKOŚĆ APLIKACJI:
APLIKACJA WĄSKA - 14 MM
APLIKACJA SZEROKA - 30 MM

	CENA NETTO ZA KOMPLET	UD
55 STANDARD	3 650,00	1,6
55 PREMIUM	3 890,00	1,5
55 PREMIUM PLUS	4 485,00	1,5
72 STANDARD	4 080,00	1,3
72 PREMIUM	4 430,00	1,3
72 PREMIUM PLUS	5 025,00	1,1
72 PREMIUM ALU	5 585,00	0,97
72 PREMIUM H PLUS	5 345,00	1,1
72 PREMIUM H ALU	5 905,00	0,97

	CENA NETTO ZA KOMPLET	UD
85 STANDARD	4 465,00	1,3
85 PREMIUM	4 935,00	1,3
85 PREMIUM PLUS	5 530,00	1,0
85 PREMIUM ALU	6 320,00	0,96
85 PREMIUM H PLUS	5 950,00	1,0
85 PREMIUM H ALU	6 740,00	0,96
72 ECOTHERM	5 520,00	0,96
72 ECOTHERM ALU	6 100,00	0,96
72 ECOTHERM H	5 840,00	0,96
72 ECOTHERM H ALU	6 420,00	0,96
101 MASTER THERM	7 220,00	0,7

DOSTĘPNE ROZMIARY:

80N, 80E, 90N, 90E, 100N, 100E

DOPLATA DO SZER. 100 - 220,00 PLN

DRZWI O GRUBOŚCI 85 MM WYKONYWANE SĄ W KOLORACH:

BIAŁY, DĄB TURNER, WINCHESTER, ŻŁOTY DĄB, CIEMNY ORZECH, DĄB BAGIENNY, ANTRACYT CIEMNY, ANTRACYT DREWNOPODOBNY, CZERWONY, NIEBIESKI, ZIEŁONY, CZARNY STRUKTURA WYSTĘPUJĄ W ROZMIARACH 80N, 80E, 90N, 90E

DRZWI ZEWNĘTRZNE - PRZESZKLONE Z APLIKACJAMI



KOLORY STANDARD



KOLORY PASTELOWE Z PALETY RAL - DOPLATA 600,00 PLN

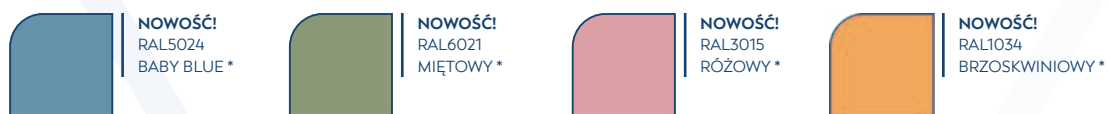

KOLORY EXCLUSIVE - DOPLATA 250,00 PLN

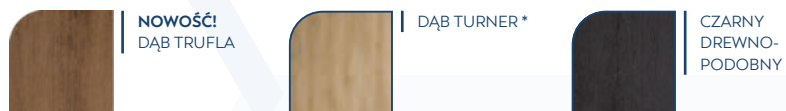

* DRZWI W ROZMIARACH 100E I 100N
DOSTĘPNE TYLKO W OZNACZONYCH KOLORACH

DRZWI ZEWNĘTRZNE - PRZESZKLONE Z APLIKACJAMI

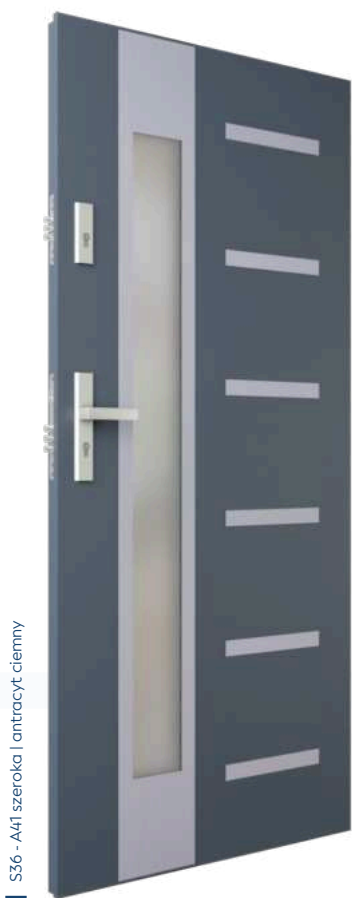

S36 - A41 szeroka | antracyt ciemny



szymba matowa



szymba reflex grafitowa



szymba reflex brązowa



szymba lustro weneckie

RAMKI DOSTĘPNE W KOLORACH INOX I CZARNYM

SZEROKOŚĆ APLIKACJI:
 APLIKACJA WĄSKA - 14 MM
 APLIKACJA SZEROKA - 30 MM

	CENA NETTO ZA KOMPLET	UD
55 STANDARD	3 650,00	1,6
55 PREMIUM	3 890,00	1,5
55 PREMIUM PLUS	4 485,00	1,5
72 STANDARD	4 080,00	1,3
72 PREMIUM	4 430,00	1,3
72 PREMIUM PLUS	5 025,00	1,1
72 PREMIUM ALU	5 585,00	0,97
72 PREMIUM H PLUS	5 345,00	1,1
72 PREMIUM H ALU	5 905,00	0,97

	CENA NETTO ZA KOMPLET	UD
85 STANDARD	4 465,00	1,3
85 PREMIUM	4 935,00	1,3
85 PREMIUM PLUS	5 530,00	1,0
85 PREMIUM ALU	6 320,00	0,96
85 PREMIUM H PLUS	5 950,00	1,0
85 PREMIUM H ALU	6 740,00	0,96
72 ECOTHERM	5 520,00	0,96
72 ECOTHERM ALU	6 100,00	0,96
72 ECOTHERM H	5 840,00	0,96
72 ECOTHERM H ALU	6 420,00	0,96
101 MASTER THERM	7 220,00	0,7

DOSTĘPNE ROZMIARY:

80N, 80E, 90N, 90E, 100N, 100E

DOPLATA DO SZER. 100 - 220,00 PLN

DRZWI O GRUBOŚCI 85 MM WYKONYWANE SĄ W KOLORACH:

BIAŁY, DĄB TURNER, WINCHESTER, ŻŁOTY DĄB, CIEMNY ORZECH, DĄB BAGIENNY, ANTRACYT CIEMNY, ANTRACYT DREWNOPODOBNY, CZERWONY, NIEBIESKI, ZIEŁONY, CZARNY STRUKTURA WYSTĘPUJĄ W ROZMIARACH 80N, 80E, 90N, 90E

DRZWI ZEWNĘTRZNE - PRZESZKLONE Z APLIKACJAMI



S36 - A41 szeroka | jasnoszary



S36 - A41 szeroka | złoty dąb







S36 - A41 szeroka | dąb turner

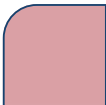

KOLORY STANDARD

 NOWOŚĆ! BEŻOWY	 BIAŁY *	 BIAŁY DREWNO- PODOBNY	 JASNOSZARY	 BETON
 DĄB BIELONY	 DĄB SONOMA	 DĄB SHEFFIELD	 WINCHESTER *	 ZŁOTY DĄB *
 CIEMNY ORZECH *	 CIEMNY MAHOŃ	 DĄB BAGIENNY *	 ANTRACYT CIEMNY *	 ANTRACYT DREWNO- PODOBNY *
 CZARNY STRUKTURA *	 NIEBIESKI *	 ZIELONY *	 CZERWONY *	

KOLORY PASTELOWE Z PALETY RAL - DOPŁATA 600,00 PLN

 NOWOŚĆ! RAL5024 BABY BLUE *	 NOWOŚĆ! RAL6021 MIĘTOWY *	 NOWOŚĆ! RAL3015 RÓŻOWY *	 NOWOŚĆ! RAL1034 BRZOSKWINIOWY *
--	--	---	---

KOLORY EXCLUSIVE - DOPŁATA 250,00 PLN

 NOWOŚĆ! DĄB TRUFLA	 DĄB TURNER *	 CZARNY DREWNO- PODOBNY
--	--	--

* DRZWI W ROZMIARACH 100E I 100N
DOSTĘPNE TYLKO W OZNACZONYCH KOLORACH

DRZWI ZEWNĘTRZNE - PRZESZKLONE Z APLIKACJAMI

S60 - A53 wąska | antracyt ciemny

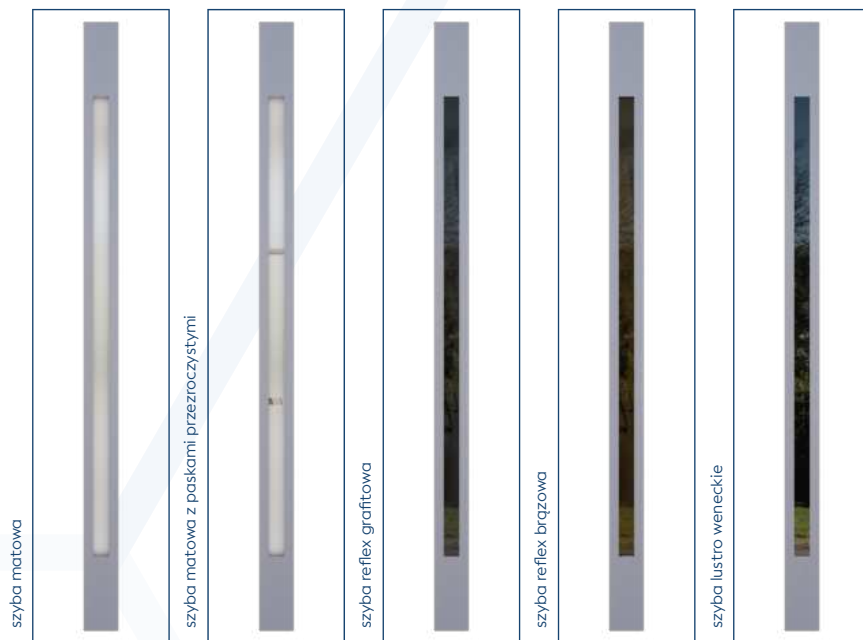

RAMKI DOSTĘPNE W KOLORACH INOX I CZARNYM

SZEROKOŚĆ APLIKACJI:
 APLIKACJA WĄSKA - 14 MM
 APLIKACJA SZEROKA - 30 MM

	CENA NETTO ZA KOMPLET	UD
55 STANDARD	3 550,00	1,6
55 PREMIUM	3 790,00	1,5
55 PREMIUM PLUS	4 385,00	1,5
72 STANDARD	3 980,00	1,3
72 PREMIUM	4 330,00	1,3
72 PREMIUM PLUS	4 925,00	1,1
72 PREMIUM ALU	5 485,00	0,97
72 PREMIUM H PLUS	5 245,00	1,1
72 PREMIUM H ALU	5 805,00	0,97

	CENA NETTO ZA KOMPLET	UD
85 STANDARD	4 365,00	1,3
85 PREMIUM	4 835,00	1,3
85 PREMIUM PLUS	5 430,00	1,0
85 PREMIUM ALU	6 220,00	0,96
85 PREMIUM H PLUS	5 850,00	1,0
85 PREMIUM H ALU	6 640,00	0,96
72 ECOTHERM	5 420,00	0,96
72 ECOTHERM ALU	6 000,00	0,96
72 ECOTHERM H	5 740,00	0,96
72 ECOTHERM H ALU	6 320,00	0,96
101 MASTER THERM	7 120,00	0,7

DOSTĘPNE ROZMIARY:

80N, 80E, 90N, 90E, 100N, 100E

DOPLATA DO SZER. 100 - 220,00 PLN

DRZWI O GRUBOŚCI 85 MM WYKONYWANE SĄ W KOLORACH:

BIAŁY, DĄB TURNER, WINCHESTER, ŻŁOTY DĄB, CIEMNY ORZECH, DĄB BAGIENNY, ANTRACYT CIEMNY, ANTRACYT DREWNOPODOBNY, CZERWONY, NIEBIESKI, ZIEŁONY, CZARNY STRUKTURA WYSTĘPUJĄ W ROZMIARACH 80N, 80E, 90N, 90E



DRZWI ZEWNĘTRZNE - PRZESZKLONE Z APLIKACJAMI





KOLORY STANDARD

 NOWOŚĆ! BEŻOWY	 BIAŁY *	 BIAŁY DREWNO- PODOBNY	 JASNOSZARY	 BETON
 DĄB BIELONY	 DĄB SONOMA	 DĄB SHEFFIELD	 WINCHESTER *	 ZŁOTY DĄB *
 CIEMNY ORZECH *	 CIEMNY MAHOŃ	 DĄB BAGIENNY *	 ANTRACYT CIEMNY *	 ANTRACYT DREWNO- PODOBNY *
 CZARNY STRUKTURA *	 NIEBIESKI *	 ZIELONY *	 CZERWONY *	

KOLORY PASTELOWE Z PALETY RAL - DOPŁATA 600,00 PLN

 NOWOŚĆ! RAL5024 BABY BLUE *	 NOWOŚĆ! RAL6021 MIĘTOWY *	 NOWOŚĆ! RAL3015 RÓŻOWY *	 NOWOŚĆ! RAL1034 BRZOSKWINIOWY *
--	--	---	---

KOLORY EXCLUSIVE - DOPŁATA 250,00 PLN

 NOWOŚĆ! DĄB TRUFLA	 DĄB TURNER *	 CZARNY DREWNO- PODOBNY
--	--	--

* DRZWI W ROZMIARACH 100E I 100N
DOSTĘPNE TYLKO W OZNACZONYCH KOLORACH

DRZWI ZEWNĘTRZNE - PRZESZKLONE Z APLIKACJAMI

S62 - A49 wąska | antracyt ciemny



szyba matowa



szyba reflex grafitowa



szyba reflex brązowa



szyba lustro weneckie



RAMKI DOSTĘPNE W KOLORACH INOX I CZARNYM

SZEROKOŚĆ APLIKACJI:
 APLIKACJA WĄSKA - 14 MM
 APLIKACJA SZEROKA - 30 MM

	CENA NETTO ZA KOMPLET	UD
55 STANDARD	3 550,00	1,6
55 PREMIUM	3 790,00	1,5
55 PREMIUM PLUS	4 385,00	1,5
72 STANDARD	3 980,00	1,3
72 PREMIUM	4 330,00	1,3
72 PREMIUM PLUS	4 925,00	1,1
72 PREMIUM ALU	5 485,00	0,97
72 PREMIUM H PLUS	5 245,00	1,1
72 PREMIUM H ALU	5 805,00	0,97

	CENA NETTO ZA KOMPLET	UD
85 STANDARD	4 365,00	1,3
85 PREMIUM	4 835,00	1,3
85 PREMIUM PLUS	5 430,00	1,0
85 PREMIUM ALU	6 220,00	0,96
85 PREMIUM H PLUS	5 850,00	1,0
85 PREMIUM H ALU	6 640,00	0,96
72 ECOTHERM	5 420,00	0,96
72 ECOTHERM ALU	6 000,00	0,96
72 ECOTHERM H	5 740,00	0,96
72 ECOTHERM H ALU	6 320,00	0,96
101 MASTER THERM	7 120,00	0,7

DOSTĘPNE ROZMIARY:

80N, 80E, 90N, 90E, 100N, 100E

DOPLATA DO SZER. 100 - 220,00 PLN

DRZWI O GRUBOŚCI 85 MM WYKONYWANE SĄ W KOLORACH:

BIAŁY, DĄB TURNER, WINCHESTER, ŻŁOTY DĄB, CIEMNY ORZECH, DĄB BAGIENNY, ANTRACYT CIEMNY, ANTRACYT DREWNOPODOBNY, CZERWONY, NIEBIESKI, ZIEŁONY, CZARNY STRUKTURA WYSTĘPUJĄ W ROZMIARACH 80N, 80E, 90N, 90E



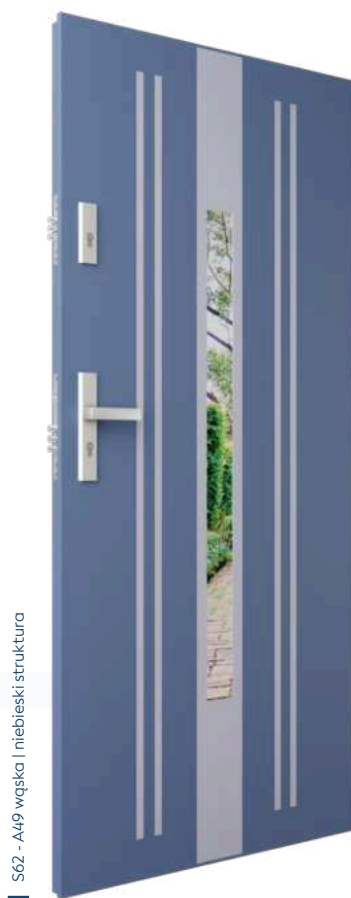

DRZWI ZEWNĘTRZNE - PRZESZKLONE Z APLIKACJAMI



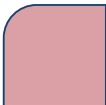

KOLORY STANDARD

 NOWOŚĆ! BEŻOWY	 BIAŁY *	 BIAŁY DREWNO- PODOBNY	 JASNOSZARY	 BETON
 DĄB BIELONY	 DĄB SONOMA	 DĄB SHEFFIELD	 WINCHESTER *	 ZŁOTY DĄB *
 CIEMNY ORZECH *	 CIEMNY MAHOŃ	 DĄB BAGIENNY *	 ANTRACYT CIEMNY *	 ANTRACYT DREWNO- PODOBNY *
 CZARNY STRUKTURA *	 NIEBIESKI *	 ZIELONY *	 CZERWONY *	

KOLORY PASTELOWE Z PALETY RAL - DOPŁATA 600,00 PLN

 NOWOŚĆ! RAL5024 BABY BLUE *	 NOWOŚĆ! RAL6021 MIĘTOWY *	 NOWOŚĆ! RAL3015 RÓŻOWY *	 NOWOŚĆ! RAL1034 BRZOSKWINIOWY *
--	--	---	---

KOLORY EXCLUSIVE - DOPŁATA 250,00 PLN

 NOWOŚĆ! DĄB TRUFLA	 DĄB TURNER *	 CZARNY DREWNO- PODOBNY
--	--	--

* DRZWI W ROZMIARACH 100E I 100N
DOSTĘPNE TYLKO W OZNACZONYCH KOLORACH

DRZWI ZEWNĘTRZNE

Z APLIKACJAMI



NOWOŚĆ

APLIKACJA
PRZESTRZENNA
DWUSTRONNA

R01

DOSTĘPNA W KOLORACH
BIAŁYM I CZARNYM
STRUKTURA



| R01 | biały struktura



| R01 | czarny struktura

SZEROKOŚĆ APLIKACJI:
APLIKACJA WĄSKA - 14 MM
APLIKACJA SZEROKA - 30 MM

	APLIKACJA R01 CENA NETTO ZA KOMPLET	POZOSTAŁE APLIKACJE CENA NETTO ZA KOMPLET	UD
55 STANDARD	3 420,00	2 170,00	1,3
55 PREMIUM	3 660,00	2 410,00	1,2
55 PREMIUM PLUS	4 255,00	3 005,00	1,2
72 STANDARD	3 850,00	2 600,00	1,3
72 PREMIUM	4 200,00	2 950,00	1,2
72 PREMIUM PLUS	4 795,00	3 545,00	0,98
72 PREMIUM ALU	5 355,00	4 105,00	0,88
72 PREMIUM H PLUS	5 115,00	3 865,00	0,98
72 PREMIUM H ALU	5 675,00	4 425,00	0,88

	APLIKACJA R01 CENA NETTO ZA KOMPLET	POZOSTAŁE APLIKACJE CENA NETTO ZA KOMPLET	UD
85 STANDARD	4 235,00	2 985,00	1,2
85 PREMIUM	4 705,00	3 455,00	1,1
85 PREMIUM PLUS	5 300,00	4 050,00	0,91
85 PREMIUM ALU	6 090,00	4 840,00	0,85
85 PREMIUM H PLUS	5 720,00	4 470,00	0,91
85 PREMIUM H ALU	6 510,00	5 260,00	0,85
72 ECOTHERM	5 290,00	4 040,00	0,88
72 ECOTHERM ALU	5 870,00	4 620,00	0,88
72 ECOTHERM H	5 610,00	4 360,00	0,88
72 ECOTHERM H ALU	6 190,00	4 940,00	0,88
101 MASTER THERM	6 990,00	5 740,00	0,63

DOSTĘPNE ROZMIARY:

80N, 80E, 90N, 90E, 100N, 100E

DOPLATA DO SZER. 100 - 220,00 PLN

DRZWI O GRUBOŚCI 85 MM WYKONYWANE SĄ W KOLORACH:

BIAŁY, DĄB TURNER, WINCHESTER, ŻŁOTY DĄB, CIEMNY ORZECH, DĄB BAGIENNY, ANTRACYT
CIEMNY, ANTRACYT DREWNOPODOBNY, CZERWONY, NIEBIESKI, ZIEŁONY, CZARNY STRUKTURA
WYSTĘPUJĄ W ROZMIARACH 80N, 80E, 90N, 90E

CENY PODANE SĄ DLA WERSJI Z APLIKACJĄ JEDNOSTRONNĄ, PRZY ZAMÓWIENIU WERSJI DWUSTRONNEJ DOPLATA W WYSOKOŚCI 200,00 PLN (ZA WYJĄTKIEM APLIKACJI R01)

POZOSTAŁE MODELE APLIKACJI MOŻNA ZNALEŻĆ NA STR. 191 KATALOGU



T54 - A5 wąska | antracyt ciemny



T49 - A7 wąska | biały drewnopodobny



T41 - A1 wąska | czarna struktura

KOLORY STANDARD



KOLORY PASTELOWE Z PALETY RAL - DOPLATA 600,00 PLN

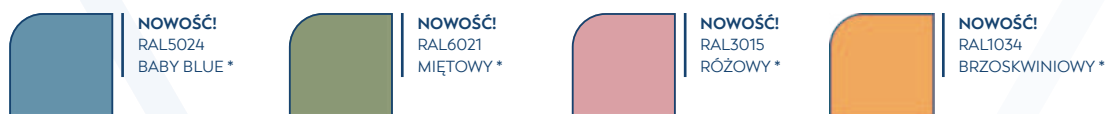

KOLORY EXCLUSIVE - DOPLATA 250,00 PLN

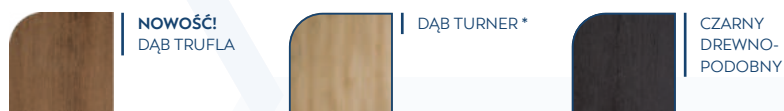

* DRZWI W ROZMIARACH 100E I 100N
DOSTĘPNE TYLKO W OZNACZONYCH KOLORACH

DRZWI ZEWNĘTRZNE

Z TŁOCZENIAMI



DRZWI ZEWNĘTRZNE - Z TŁOCZENIAMI



G | antracyt ciemny



T20 | jasnoszary

	CENA NETTO ZA KOMPLET	UD
55 STANDARD	1 870,00	1,3
55 PREMIUM	2 110,00	1,2
55 PREMIUM PLUS	2 705,00	1,2
72 STANDARD	2 300,00	1,3
72 PREMIUM	2 650,00	1,2
72 PREMIUM PLUS	3 245,00	0,98
72 PREMIUM ALU	3 805,00	0,88
72 PREMIUM H PLUS	3 565,00	0,98
72 PREMIUM H ALU	4 125,00	0,88

DOSTĘPNE ROZMIARY:
80N, 80E, 90N, 90E, 100N, 100E

DRZWI O GRUBOŚCI 85 MM WYKONYWANE SĄ W KOLORACH:
BIAŁY, DĄB TURNER, WINCHESTER, ŻŁOTY DĄB, CIEMNY ORZECH, DĄB BĄGIENNY, ANTRACYT CIEMNY, ANTRACYT DREWNOPODOBNY, CZERWONY, NIEBIESKI, ZIELONY, CZARNY STRUKTURA I WYSTĘPUJĄ W ROZMIARACH 80N, 80E, 90N, 90E

	CENA NETTO ZA KOMPLET	UD
85 STANDARD	2 685,00	1,2
85 PREMIUM	3 155,00	1,1
85 PREMIUM PLUS	3 750,00	0,91
85 PREMIUM ALU	4 540,00	0,85
85 PREMIUM H PLUS	4 170,00	0,91
85 PREMIUM H ALU	4 960,00	0,85
72 ECOTHERM	3 740,00	0,88
72 ECOTHERM ALU	4 320,00	0,88
72 ECOTHERM H	4 060,00	0,88
72 ECOTHERM H ALU	4 640,00	0,88
101 MASTER THERM	5 440,00	0,63

DOPLATA DO SZER. 100 - 220,00 PLN



KOLORY STANDARD



KOLORY PASTELOWE Z PALETY RAL - DOPLATA 600,00 PLN

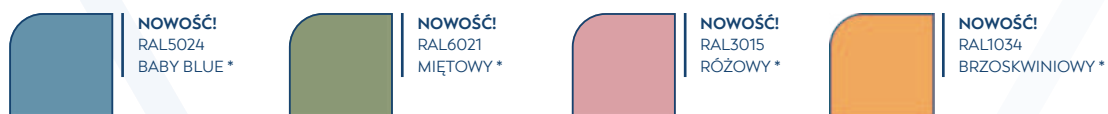

KOLORY EXCLUSIVE - DOPLATA 250,00 PLN

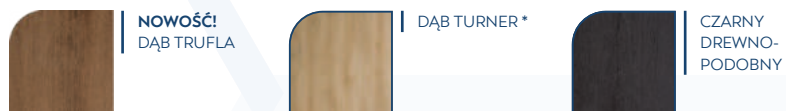

* DRZWI W ROZMIARACH 100E I 100N
DOSTĘPNE TYLKO W OZNACZONYCH KOLORACH

DRZWI ZEWNĘTRZNE - Z TŁOCZENIAMI



	CENA NETTO ZA KOMPLET	UD
55 STANDARD	1 870,00	1,3
55 PREMIUM	2 110,00	1,2
55 PREMIUM PLUS	2 705,00	1,2
72 STANDARD	2 300,00	1,3
72 PREMIUM	2 650,00	1,2
72 PREMIUM PLUS	3 245,00	0,98
72 PREMIUM ALU	3 805,00	0,88
72 PREMIUM H PLUS	3 565,00	0,98
72 PREMIUM H ALU	4 125,00	0,88

DOSTĘPNE ROZMIARY:
80N, 80E, 90N, 90E, 100N, 100E

DRZWI O GRUBOŚCI 85 MM WYKONYWANE SĄ W KOLORACH:
BIAŁY, DĄB TURNER, WINCHESTER, ŻŁOTY DĄB, CIEMNY ORZECH, DĄB BĄGIENNY, ANTRACYT CIEMNY, ANTRACYT DREWNOPODOBNY, CZERWONY, NIEBIESKI, ZIELONY, CZARNY STRUKTURA I WYSTĘPUJĄ W ROZMIARACH 80N, 80E, 90N, 90E

	CENA NETTO ZA KOMPLET	UD
85 STANDARD	2 685,00	1,2
85 PREMIUM	3 155,00	1,1
85 PREMIUM PLUS	3 750,00	0,91
85 PREMIUM ALU	4 540,00	0,85
85 PREMIUM H PLUS	4 170,00	0,91
85 PREMIUM H ALU	4 960,00	0,85
72 ECOTHERM	3 740,00	0,88
72 ECOTHERM ALU	4 320,00	0,88
72 ECOTHERM H	4 060,00	0,88
72 ECOTHERM H ALU	4 640,00	0,88
101 MASTER THERM	5 440,00	0,63

DOPLATA DO SZER. 100 - 220,00 PLN

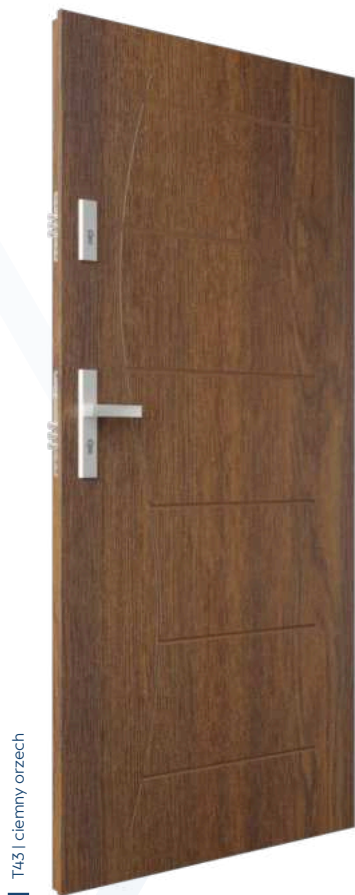

T43 | ciemny orzech



T44 | zielony struktura



T45 | złoty dqb

KOLORY STANDARD



KOLORY PASTELOWE Z PALETY RAL - DOPLATA 600,00 PLN

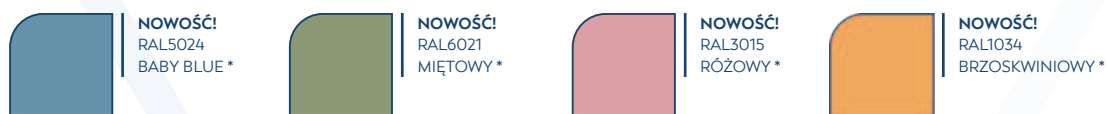

KOLORY EXCLUSIVE - DOPLATA 250,00 PLN

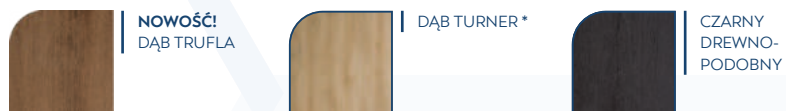

* DRZWI W ROZMIARACH 100E I 100N
DOSTĘPNE TYLKO W OZNACZONYCH KOLORACH

DRZWI ZEWNĘTRZNE - Z TŁOCZENIAMI



T46 | antracyt ciemny



T47 | jasnoszary

	CENA NETTO ZA KOMPLET	UD
55 STANDARD	1 870,00	1,3
55 PREMIUM	2 110,00	1,2
55 PREMIUM PLUS	2 705,00	1,2
72 STANDARD	2 300,00	1,3
72 PREMIUM	2 650,00	1,2
72 PREMIUM PLUS	3 245,00	0,98
72 PREMIUM ALU	3 805,00	0,88
72 PREMIUM H PLUS	3 565,00	0,98
72 PREMIUM H ALU	4 125,00	0,88

DOSTĘPNE ROZMIARY:
80N, 80E, 90N, 90E, 100N, 100E

DRZWI O GRUBOŚCI 85 MM WYKONYWANE SĄ W KOLORACH:
BIAŁY, DĄB TURNER, WINCHESTER, ŻŁOTY DĄB, CIEMNY ORZECH, DĄB BĄGIENNY, ANTRACYT CIEMNY, ANTRACYT DREWNOPODOBNY, CZERWONY, NIEBIESKI, ZIELONY, CZARNY STRUKTURA I WYSTĘPUJĄ W ROZMIARACH 80N, 80E, 90N, 90E

	CENA NETTO ZA KOMPLET	UD
85 STANDARD	2 685,00	1,2
85 PREMIUM	3 155,00	1,1
85 PREMIUM PLUS	3 750,00	0,91
85 PREMIUM ALU	4 540,00	0,85
85 PREMIUM H PLUS	4 170,00	0,91
85 PREMIUM H ALU	4 960,00	0,85
72 ECOTHERM	3 740,00	0,88
72 ECOTHERM ALU	4 320,00	0,88
72 ECOTHERM H	4 060,00	0,88
72 ECOTHERM H ALU	4 640,00	0,88
101 MASTER THERM	5 440,00	0,63

DOPLATA DO SZER. 100 - 220,00 PLN



KOLORY STANDARD



KOLORY PASTELOWE Z PALETY RAL - DOPLATA 600,00 PLN



KOLORY EXCLUSIVE - DOPLATA 250,00 PLN

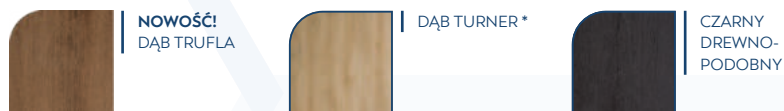

* DRZWI W ROZMIARACH 100E I 100N
DOSTĘPNE TYLKO W OZNACZONYCH KOLORACH

DRZWI ZEWNĘTRZNE - Z TŁOCZENIAMI



T51 | antracyt ciemny



T52 | jasnoszary

	CENA NETTO ZA KOMPLET	UD
55 STANDARD	1 870,00	1,3
55 PREMIUM	2 110,00	1,2
55 PREMIUM PLUS	2 705,00	1,2
72 STANDARD	2 300,00	1,3
72 PREMIUM	2 650,00	1,2
72 PREMIUM PLUS	3 245,00	0,98
72 PREMIUM ALU	3 805,00	0,88
72 PREMIUM H PLUS	3 565,00	0,98
72 PREMIUM H ALU	4 125,00	0,88

DOSTĘPNE ROZMIARY:
80N, 80E, 90N, 90E, 100N, 100E

DRZWI O GRUBOŚCI 85 MM WYKONYWANE SĄ W KOLORACH:
BIAŁY, DĄB TURNER, WINCHESTER, ŻŁOTY DĄB, CIEMNY ORZECH, DĄB BĄGIENNY, ANTRACYT CIEMNY, ANTRACYT DREWNOPODOBNY, CZERWONY, NIEBIESKI, ZIELONY, CZARNY STRUKTURA I WYSTĘPUJĄ W ROZMIARACH 80N, 80E, 90N, 90E

	CENA NETTO ZA KOMPLET	UD
85 STANDARD	2 685,00	1,2
85 PREMIUM	3 155,00	1,1
85 PREMIUM PLUS	3 750,00	0,91
85 PREMIUM ALU	4 540,00	0,85
85 PREMIUM H PLUS	4 170,00	0,91
85 PREMIUM H ALU	4 960,00	0,85
72 ECOTHERM	3 740,00	0,88
72 ECOTHERM ALU	4 320,00	0,88
72 ECOTHERM H	4 060,00	0,88
72 ECOTHERM H ALU	4 640,00	0,88
101 MASTER THERM	5 440,00	0,63

DOPLATA DO SZER. 100 - 220,00 PLN



T53 | biały drewnopodobny



T54 | ciemny orzech





T58 | niebieski struktura



KOLORY STANDARD

 NOWOŚĆ! BEŻOWY	 BIAŁY *	 BIAŁY DREWNO- PODOBNY	 JASNOSZARY	 BETON
 DĄB BIELONY	 DĄB SONOMA	 DĄB SHEFFIELD	 WINCHESTER *	 ZŁOTY DĄB *
 CIEMNY ORZECH *	 CIEMNY MAHOŃ	 DĄB BAGIENNY *	 ANTRACYT CIEMNY *	 ANTRACYT DREWNO- PODOBNY *
 CZARNY STRUKTURA *	 NIEBIESKI *	 ZIELONY *	 CZERWONY *	

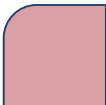
KOLORY PASTELOWE Z PALETY RAL - DOPLATA 600,00 PLN

 NOWOŚĆ! RAL5024 BABY BLUE *	 NOWOŚĆ! RAL6021 MIĘTOWY *	 NOWOŚĆ! RAL3015 RÓŻOWY *	 NOWOŚĆ! RAL1034 BRZOSKWINIOWY *
--	--	---	---

KOLORY EXCLUSIVE - DOPLATA 250,00 PLN

 NOWOŚĆ! DĄB TRUFLA	 DĄB TURNER *	 CZARNY DREWNO- PODOBNY
--	--	--

* DRZWI W ROZMIARACH 100E I 100N
DOSTĘPNE TYLKO W OZNACZONYCH KOLORACH

DRZWI ZEWNĘTRZNE - Z TŁOCZENIAMI



T59 | antracyt ciemny



T60 | jasnoszary

	CENA NETTO ZA KOMPLET	UD
55 STANDARD	1 870,00	1,3
55 PREMIUM	2 110,00	1,2
55 PREMIUM PLUS	2 705,00	1,2
72 STANDARD	2 300,00	1,3
72 PREMIUM	2 650,00	1,2
72 PREMIUM PLUS	3 245,00	0,98
72 PREMIUM ALU	3 805,00	0,88
72 PREMIUM H PLUS	3 565,00	0,98
72 PREMIUM H ALU	4 125,00	0,88

DOSTĘPNE ROZMIARY:
80N, 80E, 90N, 90E, 100N, 100E

DRZWI O GRUBOŚCI 85 MM WYKONYWANE SĄ W KOLORACH:
BIAŁY, DĄB TURNER, WINCHESTER, ŻŁOTY DĄB, CIEMNY ORZECH, DĄB BĄGIENNY, ANTRACYT CIEMNY, ANTRACYT DREWNOPODOBNY, CZERWONY, NIEBIESKI, ZIELONY, CZARNY STRUKTURA I WYSTĘPUJĄ W ROZMIARACH 80N, 80E, 90N, 90E

	CENA NETTO ZA KOMPLET	UD
85 STANDARD	2 685,00	1,2
85 PREMIUM	3 155,00	1,1
85 PREMIUM PLUS	3 750,00	0,91
85 PREMIUM ALU	4 540,00	0,85
85 PREMIUM H PLUS	4 170,00	0,91
85 PREMIUM H ALU	4 960,00	0,85
72 ECOTHERM	3 740,00	0,88
72 ECOTHERM ALU	4 320,00	0,88
72 ECOTHERM H	4 060,00	0,88
72 ECOTHERM H ALU	4 640,00	0,88
101 MASTER THERM	5 440,00	0,63





DOPLATA DO SZER. 100 - 220,00 PLN



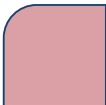

KOLORY STANDARD

 NOWOŚĆ! BEŻOWY	 BIAŁY *	 BIAŁY DREWNO- PODOBNY	 JASNOSZARY	 BETON
 DĄB BIELONY	 DĄB SONOMA	 DĄB SHEFFIELD	 WINCHESTER *	 ZŁOTY DĄB *
 CIEMNY ORZECH *	 CIEMNY MAHOŃ	 DĄB BAGIENNY *	 ANTRACYT CIEMNY *	 ANTRACYT DREWNO- PODOBNY *
 CZARNY STRUKTURA *	 NIEBIESKI *	 ZIELONY *	 CZERWONY *	

KOLORY PASTELOWE Z PALETY RAL - DOPLATA 600,00 PLN

 NOWOŚĆ! RAL5024 BABY BLUE *	 NOWOŚĆ! RAL6021 MIĘTOWY *	 NOWOŚĆ! RAL3015 RÓŻOWY *	 NOWOŚĆ! RAL1034 BRZOSKWINIOWY *
--	--	---	---

KOLORY EXCLUSIVE - DOPLATA 250,00 PLN

 NOWOŚĆ! DĄB TRUFLA	 DĄB TURNER *	 CZARNY DREWNO- PODOBNY
--	--	--

* DRZWI W ROZMIARACH 100E I 100N
DOSTĘPNE TYLKO W OZNACZONYCH KOLORACH

DRZWI ZEWNĘTRZNE DWUSKRZYDŁOWE



DRZWI ZEWNĘTRZNE DWUSKRZYDŁOWE

SKRZYDŁO CZYNNE

| G



SKRZYDŁA BIERNE

| 20-40 cm



| 41-92 cm



| 93-102 cm



SKRZYDŁO CZYNNE

| T54



SKRZYDŁA BIERNE

| 20-40 cm



| 41-92 cm



| 93-102 cm



TŁOCZENIE ORAZ PRZESZKLENIE MOŻLIWE DO WYKONANIA W SKRZYDLE BIERNYM
O MINIMALNEJ SZEROKOŚCI 350 MM

DRZWI ZEWNĘTRZNE DWUSKRZYDŁOWE

SKRZYDŁO CZYNNE

| G-A21



SKRZYDŁA BIERNE

| 20-40 cm



| 41-92 cm



| 93-102 cm



TŁOCZENIE ORAZ PRZESZKLENIE MOŻLIWE DO WYKONANIA W SKRZYDLE BIERNYM O MINIMALNEJ SZEROKOŚCI 350 MM

KOLORY STANDARD



KOLORY PASTELOWE Z PALETY RAL - DOPŁATA 600,00 PLN

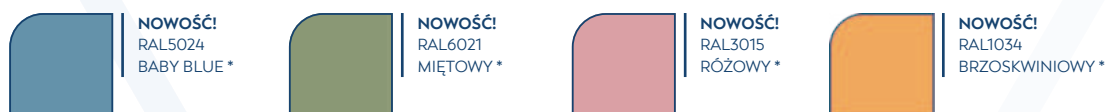

KOLORY EXCLUSIVE - DOPŁATA 250,00 PLN

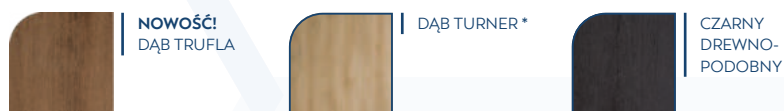

* DRZWI W ROZMIARACH 100E I 100N
DOSTĘPNE TYLKO W OZNACZONYCH KOLORACH

DRZWI ZEWNĘTRZNE DWUSKRZYDŁOWE

SKRZYDŁO CZYNNNE

| G-S61



SKRZYDŁA BIERNE

| 20-40 cm



| 41-92 cm



| 93-102 cm



TŁOCZENIE ORAZ PRZESZKLENIE MOŻLIWE DO WYKONANIA W SKRZYDLE BIERNYM O MINIMALNEJ SZEROKOŚCI 350 MM

		72 RC	72 PREMIUM H PLUS	72 PREMIUM PLUS	72 PREMIUM	72 STANDARD	55 PREMIUM PLUS	55 PREMIUM	55 STANDARD
CENA NETTO	SKRZYDŁO BIERNE SZEROKOŚĆ 20-40 CM	1 655,00	1 960,00	1 910,00	1 810,00	1 655,00	1 655,00	1 550,00	1 445,00
	SKRZYDŁO BIERNE SZEROKOŚĆ 41-92 CM	1 760,00	2 070,00	2 020,00	1 915,00	1 760,00	1 760,00	1 650,00	1 545,00
	SKRZYDŁO BIERNE SZEROKOŚĆ 93-102 CM	1 875,00	2 185,00	2 135,00	2 030,00	1 875,00	1 875,00	1 770,00	1 665,00

SPOSÓB WYCENY KOMPLETU:

SKRZYDŁO CZYNNNE [CENA ZG. Z CENNIKIEM DRZWI JEDNOSKRZYDŁOWYCH]

UWAGA:

PRZY WYBORZE DRZWI DWUSKRZYDŁOWYCH W KLASIE RC2 DO CENY SKRZYDŁA CZYNNNEGO NALEŻY DOLICZYĆ DOPLATĘ - 95,00 PLN NETTO

+ SKRZYDŁO BIERNE

+ WYPOSAŻENIE DODATKOWE [ANTABY, NAŚWIETLA, SZYBY I APLIKACJE DO SKRZYDEŁ BIERNYCH]

SPOSÓB OBLICZANIA SZEROKOŚCI SKRZYDŁA BIERNEGO:

SZEROKOŚĆ SKRZYDŁA BIERNEGO LICZYMY ODEJMUJĄC OD SZEROKOŚCI OTWORU W MURZE SZEROKOŚĆ OTWORU MONTAŻOWEGO DRZWI CZYNNYCH (KATALOG STR. 166 - 173) ORAZ 9 MM DLA LISTWY MASKUJĄCEJ UMIEJSCOWIONEJ POMIĘDZY SKRZYDŁEM CZYNNYM A BIERNYM.

PRZYKŁAD:

OTWÓR W MURZE 1400 MM

- (MINUS) 1021 MM | SZEROKOŚĆ OTWORU MONTAŻOWEGO DLA DRZWI GR. 55 MM NA OŚCIEŻNICY FD-25/21/B W ROZMIARZE 90E

- (MINUS) 9 MM | LISTWA MASKUJĄCA

= 370 MM | SZEROKOŚĆ SKRZYDŁA BIERNEGO

UWAGA:

SUGEROWANY LUZ MONTAŻOWY PODAWANY PRZEZ STALPRODUKT-ZAMOŚĆ SP. Z O.O. WYNOŚI 10 MM NA STRONĘ

DRZWI ZEWNĘTRZNE Z NAŚWIETLAMI



DRZWI ZEWNĘTRZNE Z NAŚWIETLAMI CENNIKI NAŚWIETLI DO DRZWI O GR. 85 MM



CENA NETTO NAŚWIETLA BOCZNEGO WYSOKOŚĆ 2090 MM				
RODZAJ SZYBY		SZYBA PIASKOWANA, REFLEKS GRAFIT, REFLEKS BRĄZ, MATOWA Z PASKAMI PRZEZROCZYSTYMI, CZARNA	ANTYWŁAMANIOWA P4 - SZYBA PRZEZROCZYSTA	NAŚWIETLE O PODWYŻSZONEJ ODPORNOŚCI NA WŁAMANIE ATESTOWANE W KLASIE RC2 - SZYBA PRZEZROCZYSTA
WYSOKOŚĆ W MM	200	1 937	1 965	2 046
	300	2 419	2 467	2 549
	400	2 901	2 970	3 053
	500	3 382	3 473	3 557
	600	3 864	3 975	4 061
	700	4 346	4 478	4 564

SPOSÓB WYCENY KOMPLETU:

DRZWI JEDNO LUB DWUSKRZYDŁOWE Z OŚCIEŻNICĄ STAŁOWĄ
+ DOPLATA DO OŚCIEŻNICY ALUMINIOWEJ [1 320,00 PLN NETTO]
+ NAŚWIETLA WG CENNIKA

OPCJE WYKONANIA

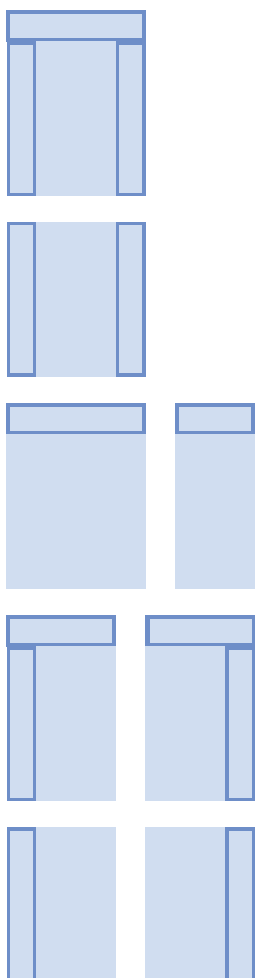

CENA NETTO NAŚWIETLA GÓRNEGO SZYBA PIASKOWANA, REFLEKS GRAFIT, REFLEKS BRĄZ, MATOWA Z PASKAMI PRZEZROCZYSTYMI, CZARNA											
SZEROKOŚĆ W MM		930	1030	1130	1230	1330	1430	1530	1630	1730	1830
WYSOKOŚĆ W MM	200	1122	1192	1262	1333	1403	1473	1543	1613	1684	1754
	201 - 300	1341	1431	1522	1612	1703	1793	1884	1974	2065	2155
	301 - 400	1559	1670	1781	1892	2003	2113	2224	2335	2446	2557
	401 - 500	1778	1909	2040	2171	2302	2434	2565	2696	2827	2958
	501 - 600	1996	2148	2299	2451	2602	2754	2905	3057	3208	3360
	601 - 700	2215	2387	2559	2730	2902	3074	3246	3418	3590	3761

CENA NETTO NAŚWIETLA GÓRNEGO ANTYWŁAMANIOWA P4 - SZYBA PRZEZROCZYSTA											
SZEROKOŚĆ W MM		930	1030	1130	1230	1330	1430	1530	1630	1730	1830
WYSOKOŚĆ W MM	200	1153	1227	1300	1374	1448	1521	1595	1669	1743	1816
	201 - 300	1395	1491	1588	1685	1781	1878	1975	2071	2168	2265
	301 - 400	1636	1756	1876	1995	2115	2235	2354	2474	2594	2713
	401 - 500	1878	2020	2163	2306	2449	2591	2734	2877	3019	3162
	501 - 600	2119	2285	2451	2616	2782	2948	3114	3279	3445	3611
	601 - 700	2361	2550	2738	2927	3116	3304	3493	3682	3870	4059

CENA NETTO NAŚWIETLA GÓRNEGO NAŚWIETLE O PODWYŻSZONEJ ODPORNOŚCI NA WŁAMANIE ATESTOWANE W KLASIE RC2 - SZYBA PRZEZROCZYSTA											
SZEROKOŚĆ W MM		930	1030	1130	1230	1330	1430	1530	1630	1730	1830
WYSOKOŚĆ W MM	200	1605	1679	1754	1829	1904	1979	2054	2129	2204	2279
	201 - 300	1847	1945	2043	2141	2239	2337	2435	2533	2631	2729
	301 - 400	2090	2211	2332	2453	2574	2695	2816	2937	3057	3178
	401 - 500	2333	2477	2621	2765	2909	3053	3196	3340	3484	3628
	501 - 600	2576	2743	2910	3077	3243	3410	3577	3744	3911	4078
	601 - 700	2819	3009	3198	3388	3578	3768	3958	4148	4338	4528

DRZWI ZEWNĘTRZNE Z NAŚWIETLAMI CENNIKI NAŚWIETLI DO DRZWI O GR. 85 MM



KOLORY DOSTĘPNE DLA
OŚCIEŻNIC I PROFILI NAŚWIETLI
ALUMINIOWYCH DO
DRZWI O GRUBOŚCI 85 MM



DĄB
TURNER



WINCHESTER



ŻŁOTY
DĄB

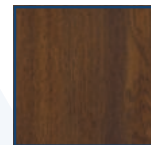

CIEMNY
ORZECH

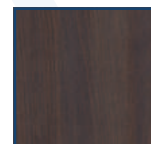

DĄB
BAGIENNY



ANTRACYT
CIEMNY



ANTRACYT
DREWNOPO-
DOBNY



RAL 9016
BIAŁY



RAL 9005
CZARNY

CENA NETTO NAŚWIETLA GÓRNEGO SZYBA PIASKOWANA, REFLEKS GRAFIT, REFLEKS BRĄZ, MATOWA Z PASKAMI PRZEZROCZYSTYMI, CZARNA												
	1930	2030	2130	2230	2330	2430	2530	2630	2730	2830	3000	SZEROKOŚĆ W MM
	1824	1894	1965	2035	2105	2175	2245	2316	2386	2456	2575	200
	2246	2337	2427	2518	2608	2699	2789	2880	2970	3061	3215	201 - 300
	2668	2779	2890	3000	3111	3222	3333	3444	3555	3666	3854	301 - 400
	3090	3221	3352	3483	3614	3746	3877	4008	4139	4270	4493	401 - 500
	3511	3663	3814	3966	4117	4269	4421	4572	4724	4875	5133	501 - 600
	3933	4105	4277	4449	4621	4792	4964	5136	5308	5480	5772	601 - 700

CENA NETTO NAŚWIETLA GÓRNEGO ANTYWŁAMANIOWA P4 - SZYBA PRZEZROCZYSTA												
	1930	2030	2130	2230	2330	2430	2530	2630	2730	2830	3000	SZEROKOŚĆ W MM
	1890	1964	2037	2111	2185	2258	2332	2406	2479	2553	2678	200
	2362	2458	2555	2652	2748	2845	2942	3038	3135	3232	3396	201 - 300
	2833	2953	3072	3192	3312	3432	3551	3671	3791	3910	4114	301 - 400
	3305	3447	3590	3733	3875	4018	4161	4304	4446	4589	4832	401 - 500
	3776	3942	4108	4273	4439	4605	4770	4936	5102	5268	5549	501 - 600
	4248	4437	4625	4814	5003	5191	5380	5569	5757	5946	6267	601 - 700

CENA NETTO NAŚWIETLA GÓRNEGO NAŚWIETLE O PODWYŻSZONEJ ODPORNOŚCI NA WŁAMANIE ATESTOWANE W KLASIE RC2 - SZYBA PRZEZROCZYSTA												
	1930	2030	2130	2230	2330	2430	2530	2630	2730	2830	3000	SZEROKOŚĆ W MM
	2354	2429	2503	2578	2653	2728	2803	2878	2953	3028	3155	200
	2826	2924	3022	3120	3218	3316	3414	3512	3610	3708	3874	201 - 300
	3299	3420	3541	3662	3783	3904	4025	4146	4267	4387	4593	301 - 400
	3772	3916	4060	4204	4348	4492	4635	4779	4923	5067	5312	401 - 500
	4245	4412	4579	4746	4912	5079	5246	5413	5580	5747	6031	501 - 600
	4718	4908	5097	5287	5477	5667	5857	6047	6237	6427	6750	601 - 700

DRZWI ZEWNĘTRZNE Z NAŚWIETLAMI CENNIKI NAŚWIETLI DO DRZWI O GR. 72 MM



CENA NETTO NAŚWIETLA BOCZNEGO WYSOKOŚĆ 2090 MM				
RODZAJ SZYBY		SZYBA PIASKOWANA, REFLEKS GRAFIT, REFLEKS BRĄZ, MATOWA Z PASKAMI PRZEZROCZYSTYMI, CZARNA	ANTYWŁAMANIOWA P4 - SZYBA PRZEZROCZYSTA	NAŚWIETLE O PODWYŻSZONEJ ODPORNOŚCI NA WŁAMANIE ATESTOWANE W KLASIE RC2 - SZYBA PRZEZROCZYSTA
WYSOKOŚĆ W MM	200	1 638	1 707	1 798
	300	2 036	2 158	2 250
	400	2 434	2 609	2 702
	500	2 832	3 060	3 155
	600	3 230	3 510	3 607
	700	3 628	3 961	4 059

SPOSÓB WYCENY KOMPLETU:

DRZWI JEDNO LUB DWUSKRZYDŁOWE Z OŚCIEŻNICĄ STAŁOWĄ
+ DOPLATA DO OŚCIEŻNICY ALUMINIOWEJ [1 090,00 PLN NETTO]
+ NAŚWIETLA WG CENNIKA

OPCJE WYKONANIA

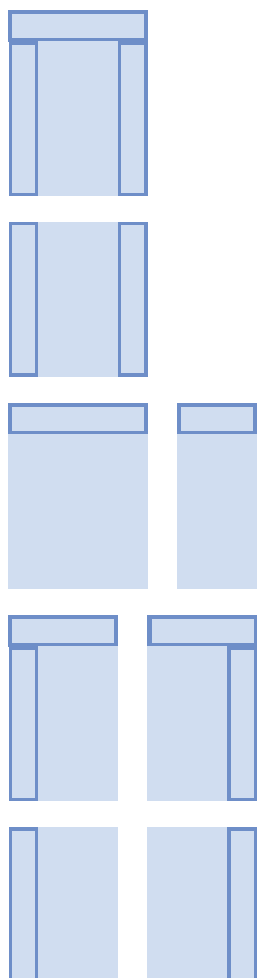

CENA NETTO NAŚWIETLA GÓRNEGO SZYBA PIASKOWANA, REFLEKS GRAFIT, REFLEKS BRĄZ, MATOWA Z PASKAMI PRZEZROCZYSTYMI, CZARNA											
SZEROKOŚĆ W MM		930	1030	1130	1230	1330	1430	1530	1630	1730	1830
WYSOKOŚĆ W MM	200	979	1038	1098	1158	1218	1278	1338	1398	1458	1518
	201 - 300	1171	1249	1327	1405	1483	1561	1639	1717	1795	1873
	301 - 400	1363	1459	1556	1652	1748	1844	1940	2037	2133	2229
	401 - 500	1556	1670	1784	1899	2013	2127	2242	2356	2470	2585
	501 - 600	1748	1880	2013	2145	2278	2410	2543	2675	2808	2940
	601 - 700	1940	2091	2241	2392	2543	2693	2844	2995	3145	3296

CENA NETTO NAŚWIETLA GÓRNEGO ANTYWŁAMANIOWA P4 - SZYBA PRZEZROCZYSTA											
SZEROKOŚĆ W MM		930	1030	1130	1230	1330	1430	1530	1630	1730	1830
WYSOKOŚĆ W MM	200	1009	1072	1135	1199	1262	1325	1389	1452	1515	1579
	201 - 300	1224	1308	1392	1476	1560	1644	1728	1812	1896	1980
	301 - 400	1438	1543	1648	1753	1858	1962	2067	2172	2277	2382
	401 - 500	1653	1779	1904	2030	2155	2281	2407	2532	2658	2783
	501 - 600	1868	2014	2161	2307	2453	2600	2746	2892	3038	3185
	601 - 700	2083	2250	2417	2584	2751	2918	3085	3252	3419	3586

CENA NETTO NAŚWIETLA GÓRNEGO NAŚWIETLE O PODWYŻSZONEJ ODPORNOŚCI NA WŁAMANIE ATESTOWANE W KLASIE RC2 - SZYBA PRZEZROCZYSTA											
SZEROKOŚĆ W MM		930	1030	1130	1230	1330	1430	1530	1630	1730	1830
WYSOKOŚĆ W MM	200	1429	1495	1560	1625	1690	1755	1821	1886	1951	2016
	201 - 300	1646	1732	1818	1904	1990	2076	2162	2248	2334	2419
	301 - 400	1863	1969	2076	2183	2289	2396	2503	2609	2716	2823
	401 - 500	2079	2207	2334	2462	2589	2716	2844	2971	3099	3226
	501 - 600	2296	2444	2592	2741	2889	3037	3185	3333	3481	3630
	601 - 700	2513	2682	2850	3019	3188	3357	3526	3695	3864	4033

DRZWI ZEWNĘTRZNE Z NAŚWIETLAMI CENNIKI NAŚWIETLI DO DRZWI O GR. 72 MM



KOLORY DOSTĘPNE DLA
OŚCIEŻNIC I PROFILI NAŚWIETLI
ALUMINIOWYCH DO
DRZWI O GRUBOŚCI 72 MM



DĄB
TURNER



WINCHESTER

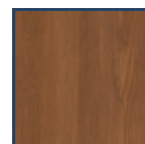

ŻŁOTY
DĄB

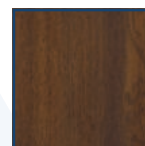

CIEMNY
ORZECH

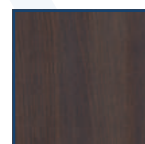

DĄB
BAGIENNY



ANTRACYT
CIEMNY



ANTRACYT
DREWNOPO-
DOBNY



RAL 9016
BIAŁY



RAL 9005
CZARNY

CENA NETTO NAŚWIETLA GÓRNEGO SZYBA PIASKOWANA, REFLEKS GRAFIT, REFLEKS BRĄZ, MATOWA Z PASKAMI PRZEZROCZYSTYMI, CZARNA												
	1930	2030	2130	2230	2330	2430	2530	2630	2730	2830	3000	SZEROKOŚĆ W MM
	1578	1638	1698	1758	1818	1878	1937	1997	2057	2117	2219	200
	1952	2030	2108	2186	2264	2342	2420	2498	2576	2654	2787	201 - 300
	2325	2421	2518	2614	2710	2806	2903	2999	3095	3191	3355	301 - 400
	2699	2813	2928	3042	3156	3271	3385	3499	3614	3728	3922	401 - 500
	3073	3205	3338	3470	3603	3735	3868	4000	4133	4265	4490	501 - 600
	3446	3597	3748	3898	4049	4199	4350	4501	4651	4802	5058	601 - 700

CENA NETTO NAŚWIETLA GÓRNEGO ANTYWŁAMANIOWA P4 - SZYBA PRZEZROCZYSTA												
	1930	2030	2130	2230	2330	2430	2530	2630	2730	2830	3000	SZEROKOŚĆ W MM
	1642	1705	1769	1832	1895	1959	2022	2085	2149	2212	2320	200
	2064	2148	2232	2317	2401	2485	2569	2653	2737	2821	2964	201 - 300
	2487	2591	2696	2801	2906	3011	3116	3220	3325	3430	3608	301 - 400
	2909	3034	3160	3286	3411	3537	3662	3788	3913	4039	4252	401 - 500
	3331	3477	3624	3770	3916	4063	4209	4355	4502	4648	4897	501 - 600
	3753	3920	4088	4255	4422	4589	4756	4923	5090	5257	5541	601 - 700

CENA NETTO NAŚWIETLA GÓRNEGO NAŚWIETLE O PODWYŻSZONEJ ODPORNOCI NA WŁAMANIE ATESTOWANE W KLASIE RC2 - SZYBA PRZEZROCZYSTA												
	1930	2030	2130	2230	2330	2430	2530	2630	2730	2830	3000	SZEROKOŚĆ W MM
	2081	2146	2212	2277	2342	2407	2472	2537	2603	2668	2779	200
	2505	2591	2677	2763	2849	2935	3021	3107	3193	3279	3425	201 - 300
	2929	3036	3143	3249	3356	3463	3570	3676	3783	3890	4071	301 - 400
	3354	3481	3608	3736	3863	3991	4118	4246	4373	4500	4717	401 - 500
	3778	3926	4074	4222	4370	4519	4667	4815	4963	5111	5363	501 - 600
	4202	4371	4540	4709	4877	5046	5215	5384	5553	5722	6009	601 - 700

DRZWI ANTYWŁAMANIOWE

BUDOWA



SPARK 2 | PRZECIWPÓŻAROWE - WEWNĘTRZNE



KLASA IZOLACYJNOŚCI AKUSTYCZNEJ

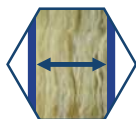

SKRZYDŁO O GRUBOŚCI 55 MM Z TRÓJSTRONNĄ PRZYLGĄ, KTÓREGO KONSTRUKCJA OPARTA JEST NA PEŁNYM DREWNIANYM RAMIAKU, WYKONANE Z OCYNKOWANEJ BLACHY LAMINOWANEJ O GRUBOŚCI 0,6 MM, WYPEŁNIONE WKŁADEM OGNIOCHRONNYM I DŹWIĘKOCHŁONNYM NA BAZIE WEŁNY MINERALNEJ, WYPOSAŻONE W DWIE USZCZELKI



TRZY BOLCE ANTYWYWAŻENIOWE PO STRONIE ZAWIASOWEJ DRZWI

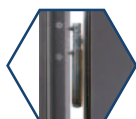

TRZY ZAWIASY TRÓJDZIELNE Z5, W TYM JEDEN SAMOZAMYKAJĄCY



TRZYPUNKTOWY ZAMEK SKŁADAJĄCY SIĘ Z PIĘCIORYGLOWEGO ZAMKA GŁÓWNEGO ORAZ DWÓCH TRZYRYGLOWYCH ZAMKÓW DODATKOWYCH



TRZYRYGLOWY ZAMEK GÓRNY



OŚCIEŻNICA STALOWA Z BLACHY OCYNKOWANEJ O GRUBOŚCI 1,5 MM, LAMINOWANA W KOLORZE SKRZYDŁA, WYPOSAŻONA W USZCZELKĘ

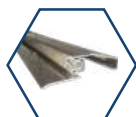

PRÓG STALOWY Z USZCZELKĄ



KLAMKA AXA ROYAL FLEX



ATESTOWANE W KLASIE B WKŁADKA I GAŁKO-WKŁADKA W SYSTEMIE JEDNEGO KLUCZA

DOSTĘPNE MODELE OŚCIEŻNIC

W STANDARDZIE

FD-25/12



FD-25/21/B



ZA DOPLATĄ

FD-25/12 + maskownica



FD-25/12 + portal



SPARK 1 | PRZECIWPOŻAROWE - WEWNĘTRZNE



KLASA IZOLACYJNOŚCI AKUSTYCZNEJ

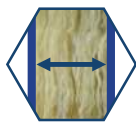

SKRZYDŁO O GRUBOŚCI 55 MM Z TRÓJSTRONNĄ PRZYLGĄ, KTÓREGO KONSTRUKCJA OPARTA JEST NA PEŁNYM DREWNIANYM RAMIAKU, WYKONANE Z OCYNKOWANEJ BLACHY LAMINOWANEJ O GRUBOŚCI 0,6 MM, WYPEŁNIONE WKŁADEM OGNIOSCHRONNYM I DŹWIĘKOCHŁONNYM NA BAZIE WEŁNY MINERALNEJ, WYPOSAŻONE W DWIE USZCZELKI



TRZY BOLCE ANTYWYWAŻENIOWE PO STRONIE ZAWIASOWEJ DRZWI

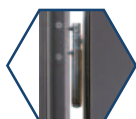

TRZY ZAWIASY TRÓJDZIELNE Z5, W TYM JEDEN SAMOZAMYKAJĄCY



PIĘCIORYGLOWY ZAMEK GŁÓWNY



TRZYRYGLOWY ZAMEK GÓRNY



OŚCIEŻNICA STALOWA Z BLACHY OCYNKOWANEJ O GRUBOŚCI 1,5 MM, LAMINOWANA W KOLORZE SKRZYDŁA, WYPOSAŻONA W USZCZELKĘ



PRÓG STALOWY Z USZCZELKĄ



KLAMKA AXA ROYAL FLEX



ATESTOWANE W KLASIE B WKŁADKA I GAŁKO-WKŁADKA W SYSTEMIE JEDNEGO KLUCZA

DOSTĘPNE MODELE OŚCIEŻNIC

W STANDARDZIE

FD-25/12



FD-25/21/B



ZA DOPLATĄ

FD-25/12 + maskownica



FD-25/12 + portal



AMADEO AKUSTYCZNE



RC 3



DRZWI
POD WYMIAR



Ud od 1,6 w/m²K



Rw = 47 dB

KLASA IZOLACYJNOŚCI
AKUSTYCZNEJ

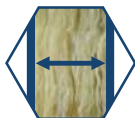

SKRZYDŁO O GRUBOŚCI 55 MM Z TRÓJSTRONNĄ PRZYLGĄ, KTÓREGO KONSTRUKCJA OPARTA JEST NA PEŁNYM DREWNIANYM RAMIAKU, WYKONANE Z OCYNKOWANEJ BLACHY LAMINOWANEJ O GRUBOŚCI 1,0 MM, WYPEŁNIONE WKŁADEM DŹWIĘKOCHŁONNYM NA BAZIE WEŁNY MINERALNEJ, WYPOSAŻONE W USZCZELKĘ



TRZY BOLCE ANTYWYWAŻENIOWE PO STRONIE ZAWIASOWEJ DRZWI



TRZY ZAWIASY TRÓJDZIELNE Z5



TRZYPUNKTOWY ZAMEK SKŁADAJĄCY SIĘ Z PIĘCIORYGLOWEGO ZAMKA GŁÓWNEGO, TRZYRYGLOWEGO ZAMKA DOLNEGO ORAZ RYGŁA PIONOWEGO

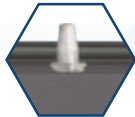

RYGIEL PIONOWY



TRZYRYGLOWY ZAMEK GÓRNY

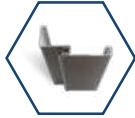

OŚCIEŻNICA STALOWA WYKONANA Z BLACHY OCYNKOWANEJ O GRUBOŚCI 1,5 MM, LAMINOWANA W KOLORZE SKRZYDŁA, WYPOSAŻONA W USZCZELKĘ

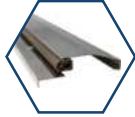

PRÓG STALOWY Z USZCZELKĄ



KLAMKA AXA ROYAL FLEX



ATESTOWANE W KLASIE B WKŁADKA I GAŁKO-WKŁADKA W SYSTEMIE JEDNEGO KLUCZA

DOSTĘPNE MODELE OŚCIEŻNIC

W STANDARDZIE

FD-25/12



FD-25/21/B



FD-25/21/C



ZA DOPLATĄ

FD-25/12
+ maskownica



FD-25/12
+ portal



MOZART+ AKUSTYCZNE



KLASA IZOLACYJNOŚCI
AKUSTYCZNEJ

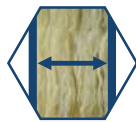

SKRZYDŁO O GRUBOŚCI 55 MM Z TRÓJSTRONNĄ PRZYLGĄ, KTÓREGO KONSTRUKCJA OPARTA JEST NA PEŁNYM DREWNIANYM RAMIAKU, WYKONANE Z OCYNKOWANEJ BLACHY LAMINOWANEJ O GRUBOŚCI 0,6 MM WYPEŁNIONE WKŁADEM DŹWIĘKOCHŁONNYM NA BAZIE WEŁNY MINERALNEJ, WYPOSAŻONE W USZCZELKĘ



TRZY BOLCE ANTYWYWAŻENIOWE PO STRONIE ZAWIASOWEJ DRZWI



TRZY ZAWIASY TRÓJDZIELNE Z5



ZAMEK LISTOWO-HAKOWY WINKHAUS



DODATKOWY ZAMEK GÓRNY



OŚCIEŻNICA STALOWA WYKONANA Z BLACHY OCYNKOWANEJ O GRUBOŚCI 1,5 MM, LAMINOWANA W KOLORZE SKRZYDŁA, WYPOSAŻONA W USZCZELKĘ

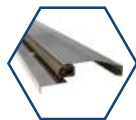

PRÓG STALOWY Z USZCZELKĄ



KLAMKA AXA ROYAL FLEX



ATESTOWANE W KLASIE B WKŁADKA I GAŁKO-WKŁADKA W SYSTEMIE JEDNEGO KLUCZA

DOSTĘPNE MODELE OŚCIEŻNIC

W STANDARDZIE

FD-25/12



FD-25/21/B



FD-25/21/C



ZA DOPLATĄ

FD-25/12
+ maskownica



FD-25/12
+ portal



MOZART AKUSTYCZNE



KLASA IZOLACYJNOŚCI
AKUSTYCZNEJ

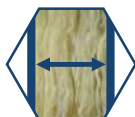

SKRZYDŁO O GRUBOŚCI 55 MM Z TRÓJSTRONNĄ PRZYLGĄ, KTÓREGO KONSTRUKCJA OPARTA JEST NA PEŁNYM DREWNIANYM RAMIAKU, WYKONANE Z OCYNKOWANEJ BLACHY LAMINOWANEJ O GRUBOŚCI 0,6 MM WYPEŁNIONE WKŁADEM DŹWIĘKOCHŁONNYM NA BAZIE WEŁNY MINERALNEJ, WYPOSAŻONE W USZCZELKĘ



TRZY BOLCE ANTYWYWAŻENIOWE PO STRONIE ZAWIASOWEJ DRZWI



TRZY ZAWIASY TRÓJDZIELNE Z5



TRZYPUNKTOWY ZAMEK SKŁADAJĄCY SIĘ Z PIĘCIORYGLOWEGO ZAMKA GŁÓWNEGO, TRZYRYGLOWEGO ZAMKA DOLNEGO ORAZ RYGLA PIONOWEGO

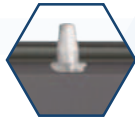

RYGIEL PIONOWY



TRZYRYGLOWY ZAMEK GÓRNY



OŚCIEŻNICA STALOWA WYKONANA Z BLACHY OCYNKOWANEJ O GRUBOŚCI 1,5 MM, LAMINOWANA W KOLORZE SKRZYDŁA, WYPOSAŻONA W USZCZELKĘ

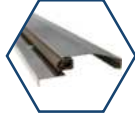

PRÓG STALOWY Z USZCZELKĄ



KLAMKA AXA ROYAL FLEX



ATESTOWANE W KLASIE B WKŁADKA I GAŁKO-WKŁADKA W SYSTEMIE JEDNEGO KLUCZA

DOSTĘPNE MODELE OŚCIEŻNIC

W STANDARDZIE

FD-25/12



FD-25/21/B



FD-25/21/C



ZA DOPLATĄ

FD-25/12 + maskownica



FD-25/12 + portal



VERDI AKUSTYCZNE



KLASA IZOLACYJNOŚCI
AKUSTYCZNEJ

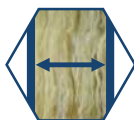

SKRZYDŁO O GRUBOŚCI 55 MM Z TRÓJSTRONNĄ PRZYLGĄ, KTÓREGO KONSTRUKCJA OPARTA JEST NA PEŁNYM DREWNIANYM RAMIAKU, WYKONANE Z OCYNKOWANEJ BLACHY LAMINOWANEJ O GRUBOŚCI 0,6 MM, WYPEŁNIONE WKŁADEM DŹWIĘKOCHŁONNYM NA BAZIE WEŁNY MINERALNEJ, WYPOSAŻONE W USZCZELKĘ



TRZY BOLCE ANTYWYWAŻENIOWE PO STRONIE ZAWIASOWEJ DRZWI



TRZY ZAWIASY TRÓJDZIELNE Z5



ZACZEP ZAMKA Z REGULOWANYM DOCISKIEM



TRZYRYGLOWY ZAMEK GŁÓWNY



TRZYRYGLOWY ZAMEK GÓRNY



OŚCIEŻNICA STALOWA WYKONANA Z BLACHY OCYNKOWANEJ O GRUBOŚCI 1,2 MM, LAMINOWANA W KOLORZE SKRZYDŁA, WYPOSAŻONA W USZCZELKĘ

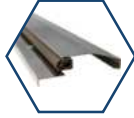

PRÓG STALOWY Z USZCZELKĄ



KLAMKA STP-H/K2



ATESTOWANE W KLASIE B WKŁADKA I GAŁKO-WKŁADKA W SYSTEMIE JEDNEGO KLUCZA

DOSTĘPNE MODELE OŚCIEŻNIC

W STANDARDZIE

FD-25/12



FD-25/21/B



FD-25/21/C



ZA DOPLATĄ

FD-25/12 + maskownica



FD-25/12 + portal



BATORY 55



KLASA IZOLACYJNOŚCI
AKUSTYCZNEJ

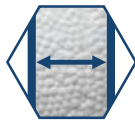

SKRZYDŁO O GRUBOŚCI 55 MM Z TRÓJSTRONNĄ PRZYLGĄ, WYKONANE Z OCYNKOWANEJ BLACHY LAMINOWANEJ O GRUBOŚCI 1 - 1,2 MM, WYPEŁNIONE POLISTYRENEM SPIENIONYM [STYROPIANEM], WYPOSAŻONE W USZCZELKĘ



SZEŚĆ BOLCÓW ANTYWYWAŻENIOWYCH PO STRONIE ZAWIASOWEJ DRZWI



TRZY ZAWIASY TRÓJDZIELNE Z5



TRZYPUNKTOWY ZAMEK SKŁADAJĄCY SIĘ Z PIĘCIORYGLOWEGO ZAMKA GŁÓWNEGO, TRZYRYGLOWEGO ZAMKA DOLNEGO ORAZ RYGLA PIONOWEGO

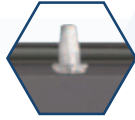

RYGIEL PIONOWY



TRZYRYGLOWY ZAMEK GÓRNY

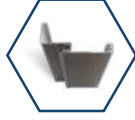

OŚCIEŻNICA STALOWA WYKONANA Z BLACHY OCYNKOWANEJ O GRUBOŚCI 1,5 MM, LAMINOWANA W KOLORZE SKRZYDŁA, WYPOSAŻONA W USZCZELKĘ

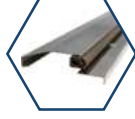

PRÓG STALOWY Z USZCZELKĄ



KLAMKA AXA TORONTO FLEX



ATESTOWANE W KLASIE C WKŁADKA I GAŁKO-WKŁADKA W SYSTEMIE JEDNEGO KLUCZA

DOSTĘPNE MODELE OŚCIEŻNIC

W STANDARDZIE

FD-25/12



FD-25/21/B



FD-25/21/C



ZA DOPLATĄ

FD-25/12 + maskownica



FD-25/12 + portal



HETMAN 55



RC 3



DRZWI
POD WYMIAR



Ud od 1,3
W(m2K)



Rw = 29 dB

KLASA IZOLACYJNOŚCI
AKUSTYCZNEJ

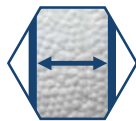

SKRZYDŁO O GRUBOŚCI 55 MM Z TRÓJSTRONNĄ PRZYLGĄ, WYKONANE Z OCYNKOWANEJ BLACHY LAMINOWANEJ O GRUBOŚCI 0,6 MM, WYPEŁNIONE POLISTYRENEM SPIENIONYM [STYROPIANEM], WYPOSAŻONE W USZCZELKĘ



TRZY BOLCE ANTYWYWAŻENIOWE PO STRONIE ZAWIASOWEJ DRZWI

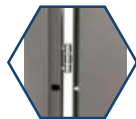

TRZY ZAWIASY TRÓJDZIELNE Z5



TRZYPUNKTOWY ZAMEK SKŁADAJĄCY SIĘ Z PIĘCIORYGLOWEGO ZAMKA GŁÓWNEGO, TRZYRYGLOWEGO ZAMKA DOLNEGO ORAZ RYGLA PIONOWEGO

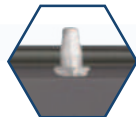

RYGIEL PIONOWY



TRZYRYGLOWY ZAMEK GÓRNY



OŚCIEŻNICA STALOWA WYKONANA Z BLACHY OCYNKOWANEJ O GRUBOŚCI 1,5 MM, LAMINOWANA W KOLORZE SKRZYDŁA, WYPOSAŻONA W USZCZELKĘ

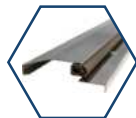

PRÓG STALOWY Z USZCZELKĄ



KLAMKA AXA ROYAL FLEX



ATESTOWANE W KLASIE B WKŁADKA I GAŁKO-WKŁADKA W SYSTEMIE JEDNEGO KLUCZA

DOSTĘPNE MODELE OŚCIEŻNIC

W STANDARDZIE

FD-25/12



FD-25/21/B



FD-25/21/C



ZA DOPLATĄ

FD-25/12 + maskownica



FD-25/12 + portal



FD-25/21/P



SENATOR E

ZEWNĘTRZNE



RC 2



DRZWI
POD WYMIAR



Ud od 1,3
w/m²K



Rw = 28 dB

KLASA IZOLACYJNOŚCI
AKUSTYCZNEJ

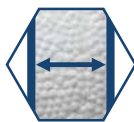

SKRZYDŁO O GRUBOŚCI 55 MM Z TRÓJSTRONNĄ PRZYLGĄ, WYKONANE Z OCYNKOWANEJ BLACHY LAMINOWANEJ O GRUBOŚCI 0,6 MM, WYPEŁNIONE POLISTYRENEM SPIENIONYM [STYROPIANEM], WYPOSAŻONE W USZCZELKĘ



TRZY BOLCE ANTYWYWAŻENIOWE PO STRONIE ZAWIASOWEJ DRZWI

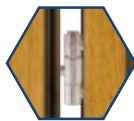

TRZY ZAWIASY TRÓJDZIELNE Z5



TRZYRYGLOWY ZAMEK GŁÓWNY



ZACZEP ZAMKA Z REGULOWANYM DOCISKIEM



TRZYRYGLOWY ZAMEK GÓRNY



OŚCIEŻNICA STALOWA WYKONANA Z BLACHY OCYNKOWANEJ O GRUBOŚCI 1,2 MM, LAMINOWANA W KOLORZE SKRZYDŁA, WYPOSAŻONA W USZCZELKĘ

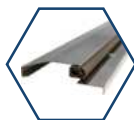

PRÓG STALOWY Z USZCZELKĄ



KLAMKA STP-H/K2



ATESTOWANE W KLASIE B WKLADKA I GAŁKO-WKLADKA W SYSTEMIE JEDNEGO KLUCZA

DOSTĘPNE MODELE OŚCIEŻNIC

W STANDARDZIE

FD-25/12



FD-25/21/B



FD-25/21/C



ZA DOPLATĄ

FD-25/12
+ maskownica













FD-25/12
+ portal



STALOWO-
DREWNIANA
z zawiasem 3D



KLASY ODPORNOŚCI NA WŁAMANIE

NARZĘDZIA STOSOWANE PODCZAS WŁAMANIA	MINIMALNY CZAS OPORU
 RC 1  <p>Bez użycia narzędzi:</p> <ul style="list-style-type: none"> • próba wyważenia barkiem lub kopnięciami • próba podniesienia lub wyrwania zamka 	 BRAK BADAŃ
 RC 2  <p>Próba włamania przy użyciu prostych narzędzi, np.:</p> <ul style="list-style-type: none"> • śrubokręt, szczypce, klin 	 3 MINUTY
 RC 3  <p>Próba włamania przy użyciu innych narzędzi, np.:</p> <ul style="list-style-type: none"> • łom, młotek, dodatkowy śrubokręt, wybijak oraz mechanicznego urządzenia do wiercenia 	 5 MINUT
 RC 4  <p>Próba włamania przy użyciu narzędzi jak powyżej oraz:</p> <ul style="list-style-type: none"> • ciężki młotek, piła, przecinak, dłuto, siekiera, jak i prostych urządzeń zasilanych bateriami 	 10 MINUT

KLASA DRZWI

KLASA ODPORNOŚCI OGNIOWEJ

 EI 30	<p>EI30 – oznaczenie drzwi przeciwpożarowych informujące o tym, że dany produkt przez 36 minut zapewnia ochronę przed ogniem i wysoką temperaturą</p>
---	---

KLASA DYMOSZCZELNOŚCI

 DYMOSZCZELNOŚĆ Sa, S200	<p>Sa S200 – drzwi oznaczone tym symbolem wyposażone są w specjalne systemy uszczelnienia chroniące przed rozprzestrzenianiem się dymu w przypadku pożaru, a co za tym idzie przed zatruciem się szkodliwymi produktami spalania</p>
--	--

DRZWI ANTYWŁAMANIOWE

Z TŁOCZENIAMI



DRZWI ANTYWŁAMANIOWE - Z TŁOCZENIAMI

| G | antracyt ciemny



| T01 | jasnoszary



	CENA NETTO ZA KOMPLET	RC	RW	EI	UD
SENATOR E	2 058,00	2	28	X	1,3
HETMAN 55	2 352,00	3	29	X	1,3
BATORY 55	2 893,00	4	33	X	1,4
VERDI	2 337,00	2	42	X	1,4

DOSTĘPNE ROZMIARY:
80N, 80E, 90N, 90E, 100N, 100E

DOPLATA DO SZER. 100 - 220,00 PLN

	CENA NETTO ZA KOMPLET	RC	RW	EI	UD
MOZART	2 557,00	3	43	X	1,6
MOZART PLUS	2 900,00	3	43	X	1,6
AMADEO	3 092,00	3	47	X	1,6
SPARK I	2 993,00	2	37	30	X
SPARK II	3 240,00	3	42	30	X

T02 | ciemny orzech



T32 | dąb bielony



T34 | biały drenopodobny



KOLORY STANDARD

	NOWOŚĆ! BEŻOWY		BIAŁY*		BIAŁY DREWNO-PODOBNY		JASNOZARY		BETON
	DĄB BIELONY		DĄB SONOMA		DĄB SHEFFIELD		WINCHESTER*		ŻŁOTY DĄB*
	CIEMNY ORZECH*		CIEMNY MAHOŃ		DĄB BAGIENNY*		ANTRACYT CIEMNY*		ANTRACYT DREWNO-PODOBNY*
	CZARNY STRUKTURA*		NIEBIESKI*		ZIELONY*		CZERWONY*		

KOLORY PASTELOWE Z PALETY RAL - DOPŁATA 600,00 PLN

	NOWOŚĆ! RAL5024 BABY BLUE*		NOWOŚĆ! RAL6021 MIĘTOWY*		NOWOŚĆ! RAL3015 RÓŻOWY*		NOWOŚĆ! RAL1034 BRZOSKWIŃIOWY*
--	----------------------------------	--	--------------------------------	--	-------------------------------	--	--------------------------------------

KOLORY EXCLUSIVE - DOPŁATA 250,00 PLN

	DĄB TURNER*
--	-------------

* DRZWI W ROZMIARACH 100E I 100N
DOSTĘPNE TYLKO W OZNACZONYCH KOLORACH

DRZWI ANTYWŁAMANIOWE - Z TŁOCZENIAMI



T41 | antracyt ciemny



T42 | jasnoszary

	CENA NETTO ZA KOMPLET	RC	RW	EI	UD
SENATOR E	2 058,00	2	28	X	1,3
HETMAN 55	2 352,00	3	29	X	1,3
BATORY 55	X	X	X	X	X
VERDI	2 337,00	2	42	X	1,4

DOSTĘPNE ROZMIARY:
80N, 80E, 90N, 90E, 100N, 100E

DOPLATA DO SZER. 100 - 220,00 PLN

	CENA NETTO ZA KOMPLET	RC	RW	EI	UD
MOZART	2 557,00	3	43	X	1,6
MOZART PLUS	2 900,00	3	43	X	1,6
AMADEO	X	X	X	X	X
SPARK I	2 993,00	2	37	30	X
SPARK II	3 240,00	3	42	30	X

DRZWI ANTYWŁAMANIOWE - Z TŁOCZENIAMI



KOLORY STANDARD

 NOWOŚĆ! BEŻOWY	 BIAŁY*	 BIAŁY DREWNO-PODOBNY	 JASNOSZARY	 BETON
 DĄB BIELONY	 DĄB SONOMA	 DĄB SHEFFIELD	 WINCHESTER*	 ZŁOTY DĄB*
 CIEMNY ORZECH*	 CIEMNY MAHOŃ	 DĄB BAGIENNY*	 ANTRACYT CIEMNY*	 ANTRACYT DREWNO-PODOBNY*
 CZARNY STRUKTURA*	 NIEBIESKI*	 ZIELONY*	 CZERWONY*	

KOLORY PASTELOWE Z PALETY RAL - DOPŁATA 600,00 PLN

 NOWOŚĆ! RAL5024 BABY BLUE*	 NOWOŚĆ! RAL6021 MIĘTOWY*	 NOWOŚĆ! RAL3015 RÓŻOWY*	 NOWOŚĆ! RAL1034 BRZOSKWINIOWY*
---	---	--	--

KOLORY EXCLUSIVE - DOPŁATA 250,00 PLN

 DĄB TURNER*

* DRZWI W ROZMIARACH 100E I 100N
DOSTĘPNE TYLKO W OZNACZONYCH KOLORACH

DRZWI ANTYWŁAMANIOWE - Z TŁOCZENIAMI

T46 | antracyt ciemny



T47 | jasnoszary

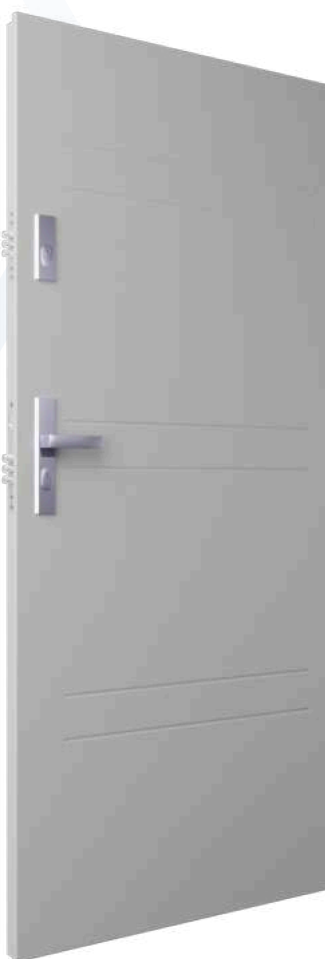

	CENA NETTO ZA KOMPLET	RC	RW	EI	UD
SENATOR E	2 058,00	2	28	X	1,3
HETMAN 55	2 352,00	3	29	X	1,3
BATORY 55	X	X	X	X	X
VERDI	2 337,00	2	42	X	1,4

DOSTĘPNE ROZMIARY:
80N, 80E, 90N, 90E, 100N, 100E

DOPLATA DO SZER. 100 - 220,00 PLN

	CENA NETTO ZA KOMPLET	RC	RW	EI	UD
MOZART	2 557,00	3	43	X	1,6
MOZART PLUS	2 900,00	3	43	X	1,6
AMADEO	X	X	X	X	X
SPARK I	2 993,00	2	37	30	X
SPARK II	3 240,00	3	42	30	X

DRZWI ANTYWŁAMANIOWE - Z TŁOCZENIAMI



T48 | ciemny orzech



T49 | dąb bagienny



T50 | dąb bielony

KOLORY STANDARD



KOLORY PASTELOWE Z PALETY RAL - DOPŁATA 600,00 PLN

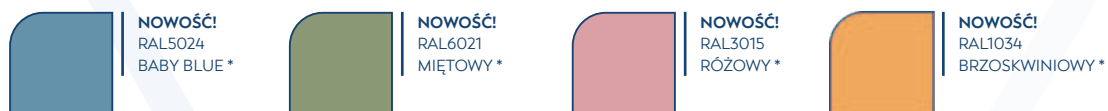

KOLORY EXCLUSIVE - DOPŁATA 250,00 PLN



* DRZWI W ROZMIARACH 100E I 100N
DOSTĘPNE TYLKO W OZNACZONYCH KOLORACH

DRZWI ANTYWŁAMANIOWE - Z TŁOCZENIAMI



T51 | antracyt ciemny



T52 | jasnoszary

	CENA NETTO ZA KOMPLET	RC	RW	EI	UD
SENATOR E	2 058,00	2	28	X	1,3
HETMAN 55	2 352,00	3	29	X	1,3
BATORY 55	X	X	X	X	X
VERDI	2 337,00	2	42	X	1,4

DOSTĘPNE ROZMIARY:
80N, 80E, 90N, 90E, 100N, 100E

DOPLATA DO SZER. 100 - 220,00 PLN

	CENA NETTO ZA KOMPLET	RC	RW	EI	UD
MOZART	2 557,00	3	43	X	1,6
MOZART PLUS	2 900,00	3	43	X	1,6
AMADEO	X	X	X	X	X
SPARK I	2 993,00	2	37	30	X
SPARK II	3 240,00	3	42	30	X



T53 | czerwony struktura

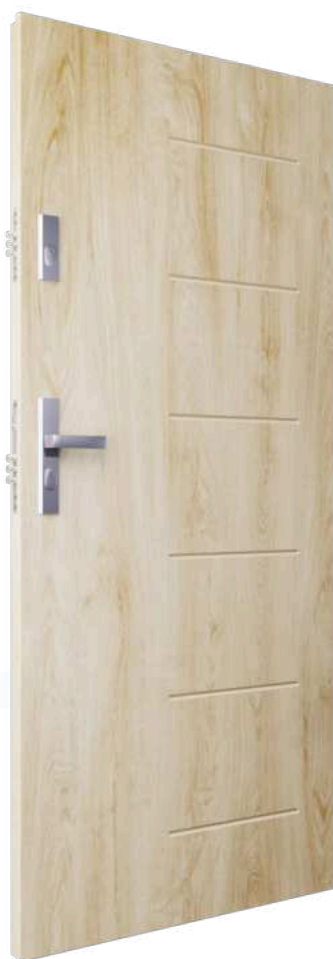



















T54 | dąb turner







T58 | beton

KOLORY STANDARD

 NOWOŚĆ! BEŻOWY	 BIAŁY*	 BIAŁY DREWNO-PODOBNY	 JASNOSZARY	 BETON
 DĄB BIELONY	 DĄB SONOMA	 DĄB SHEFFIELD	 WINCHESTER*	 ŻŁOTY DĄB*
 CIEMNY ORZECH*	 CIEMNY MAHOŃ	 DĄB BAGIENNY*	 ANTRACYT CIEMNY*	 ANTRACYT DREWNO-PODOBNY*
 CZARNY STRUKTURA*	 NIEBIESKI*	 ZIELONY*	 CZERWONY*	

KOLORY PASTELOWE Z PALETY RAL - DOPŁATA 600,00 PLN

 NOWOŚĆ! RAL5024 BABY BLUE*	 NOWOŚĆ! RAL6021 MIĘTOWY*	 NOWOŚĆ! RAL3015 RÓŻOWY*	 NOWOŚĆ! RAL1034 BRZOSKWIŃIOWY*
---	---	--	--

KOLORY EXCLUSIVE - DOPŁATA 250,00 PLN

 DĄB TURNER*

* DRZWI W ROZMIARACH 100E I 100N
DOSTĘPNE TYLKO W OZNACZONYCH KOLORACH

DRZWI ANTYWŁAMANIOWE - Z TŁOCZENIAMI

T59 | antracyt ciemny



T60 | jasnoszary

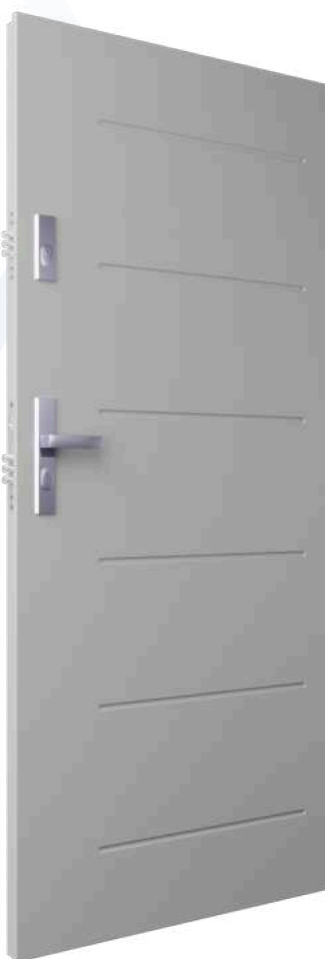

	CENA NETTO ZA KOMPLET	RC	RW	EI	UD
SENATOR E	2 058,00	2	28	X	1,3
HETMAN 55	2 352,00	3	29	X	1,3
BATORY 55	X	X	X	X	X
VERDI	2 337,00	2	42	X	1,4

DOSTĘPNE ROZMIARY:
80N, 80E, 90N, 90E, 100N, 100E

DOPLATA DO SZER. 100 - 220,00 PLN

	CENA NETTO ZA KOMPLET	RC	RW	EI	UD
MOZART	2 557,00	3	43	X	1,6
MOZART PLUS	2 900,00	3	43	X	1,6
AMADEO	X	X	X	X	X
SPARK I	2 993,00	2	37	30	X
SPARK II	3 240,00	3	42	30	X

DRZWI ANTYWŁAMANIOWE - Z TŁOCZENIAMI



T61 | złoty dąb



T62 | niebieski struktura



T63 | biały drewnopodobny

KOLORY STANDARD

	NOWOŚĆ! BEŻOWY		BIAŁY *		BIAŁY DREWNO-PODOBNY		JASNOZARY		BETON
	DĄB BIELONY		DĄB SONOMA		DĄB SHEFFIELD		WINCHESTER *		ŻŁOTY DĄB *
	CIEMNY ORZECH *		CIEMNY MAHOŃ		DĄB BĄGIENNY *		ANTRACYT CIEMNY *		ANTRACYT DREWNO-PODOBNY *
	CZARNY STRUKTURA *		NIEBIESKI *		ZIELONY *		CZERWONY *		

KOLORY PASTELOWE Z PALETY RAL - DOPŁATA 600,00 PLN

	NOWOŚĆ! RAL5024 BABY BLUE *		NOWOŚĆ! RAL6021 MIĘTOWY *		NOWOŚĆ! RAL3015 RÓŻOWY *		NOWOŚĆ! RAL1034 BRZOSKWINIOWY *
--	-----------------------------------	--	---------------------------------	--	--------------------------------	--	---------------------------------------

KOLORY EXCLUSIVE - DOPŁATA 250,00 PLN

	DĄB TURNER *
--	--------------

* DRZWI W ROZMIARACH 100E I 100N
DOSTĘPNE TYLKO W OZNACZONYCH KOLORACH

DRZWI ANTYWŁAMANIOWE

Z APLIKACJAMI



NOWOŚĆ

APLIKACJA
PRZESTRZENNA
DWUSTRONNA

R01

DOSTĘPNA W KOLORACH
BIAŁYM I CZARNYM
STRUKTURA



R01 | biały struktura



R01 | czarny struktura

	APLIKACJA R01 CENA NETTO ZA KOMPLET	POZOSTAŁE APLIKACJE CENA NETTO ZA KOMPLET	RC	RW	EI	UD
SENATOR E	3 608,00	2 358,00	2	28	X	1,3
HETMAN 55	3 902,00	2 652,00	3	29	X	1,3
BATORY 55	4 443,00	3 193,00	4	33	X	1,4
VERDI	3 887,00	2 637,00	2	42	X	1,4

DOSTĘPNE ROZMIARY:
80N, 80E, 90N, 90E, 100N, 100E

DOPLATA DO SZER. 100 - 220,00 PLN

CENY PODANE SĄ DLA WERSJI Z APLIKACJĄ JEDNOSTRONNĄ,
PRZY ZAMÓWIENIU WERSJI DWUSTRONNEJ DOPLATA W WYSOKOŚCI 200,00 PLN (ZA WYJĄTKIEM APLIKACJI R01)

















POZOSTAŁE MODELE APLIKACJI MOŻNA ZNALEŹĆ NA STR. 191 KATALOGU

	APLIKACJA R01 CENA NETTO ZA KOMPLET	POZOSTAŁE APLIKACJE CENA NETTO ZA KOMPLET	RC	RW	EI	UD
MOZART	4 107,00	2 857,00	3	43	X	1,6
MOZART PLUS	4 450,00	3 200,00	3	43	X	1,6
AMADEO	4 642,00	3 392,00	3	47	X	1,6
SPARK I	4 543,00	3 293,00	2	37	30	X
SPARK II	4 790,00	3 540,00	3	42	30	X





SZEROKOŚĆ APLIKACJI:
 APLIKACJA WĄSKA - 14 MM
 APLIKACJA SZEROKA - 30 MM

KOLORY STANDARD

 NOWOŚĆ! BEŻOWY	 BIAŁY*	 BIAŁY DREWNO-PODOBNY	 JASNOSZARY	 BETON
 DĄB BIEŁONY	 DĄB SONOMA	 DĄB SHEFFIELD	 WINCHESTER*	 ŻŁOTY DĄB*
 CIEMNY ORZECH*	 CIEMNY MAHOŃ	 DĄB BĄGIENNY*	 ANTRACYT CIEMNY*	 ANTRACYT DREWNO-PODOBNY*
 CZARNY STRUKTURA*	 NIEBIESKI*	 ZIELONY*	 CZERWONY*	

KOLORY PASTELOWE Z PALETY RAL - DOPŁATA 600,00 PLN

 NOWOŚĆ! RAL5024 BABY BLUE*	 NOWOŚĆ! RAL6021 MIĘTOWY*	 NOWOŚĆ! RAL3015 RÓŻOWY*	 NOWOŚĆ! RAL1034 BRZOSKWINIOWY*
---	---	--	--

KOLORY EXCLUSIVE - DOPŁATA 250,00 PLN

 DĄB TURNER*

* DRZWI W ROZMIARACH 100E I 100N
 DOSTĘPNE TYLKO W OZNACZONYCH KOLORACH

DRZWI TECHNICZNE



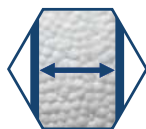

SKRZYDŁO O GRUBOŚCI 40 MM Z TRÓJSTRONNĄ PRZYLGĄ, WYKONANE Z OCYNKOWANEJ BLACHY MALOWANEJ O GRUBOŚCI 0,5 MM, WYPEŁNIONE POLISTYRENEM SPIENIONY [STYROPIANEM]



ZAWIAS PLYTKOWY Z2



ZAMEK DOLNY



OŚCIEŻNICA STALOWA O PROFILU FD-25/21/N/O WYKONANA Z BLACHY O GRUBOŚCI 1 - 1,2 MM, MALOWANA W KOLORZE SKRZYDŁA



KLAMKA BEZPIECZNA



WKŁADKA KLUCZ-KLUCZ

OPCJE WYKONANIA ZA DOPLATĄ

OŚCIEŻNICE

FD-21/N



FD-21/C



FD-21/B



FD-22



PROGI

21/N - STALOWY



21/B/C



KRATKI WENTYLACYJNE

KRATKA WENTYLACYJNA PVC - BIAŁA

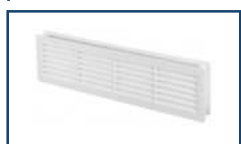

KRATKA WENTYLACYJNA PVC - POPIELATA



KRATKA WENTYLACYJNA PVC - BRĄZOWA



KRATKA WENTYLACYJNA PVC - CZARNA



KRATKA WENTYLACYJNA INOX

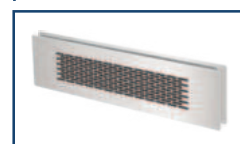

TULEJE WENTYLACYJNE

TULEJA WENTYLACYJNA BIAŁA



TULEJA WENTYLACYJNA POPIELATA



TULEJA WENTYLACYJNA BRĄZOWA



TULEJA WENTYLACYJNA CZARNA



DRZWI TECHNICZNE - PEŁNE



G-RAL 7016



G-RAL 9010



RAL 8017



G-RAL 7035

DOSTĘPNE KOLORY



RAL 9010
BIAŁY



RAL 7035
POPIELATY



RAL 8017
BRĄZOWY



RAL 7016
ANTRACYT

DRZWI TECHNICZNE - PRZESZKLONE



G-ST 1
RAL 7035



G-ST 2
RAL 7016



G-ST 3
RAL 8017

DRZWI TECHNICZNE - Z PANELAMI



G - RAL 8017
PANEL ŚRODKOWY
ORAZ
PANEL DOLNY
Z WBUDOWANĄ KRATKĄ
WENTYLACYJNĄ



G - RAL 7016
PANEL ŚRODKOWY
ORAZ PANEL DOLNY



G - RAL 9010
PANEL DOLNY

PODANE CENY NETTO ZA KOMPLET		RAL 7016 RAL 8017 RAL 9010	RAL 7035	
PEŁNE OŚCIEŻNICA FD-25/21/N/O		750,00	815,00	
WYKONANIE OPCJONALNE	PEŁNE OŚCIEŻNICA FD-21/N	770,00	835,00	
	PEŁNE OŚCIEŻNICA FD-21/C	850,00	915,00	
	PEŁNE OŚCIEŻNICA FD-21/B	880,00	945,00	
	PRÓG STALOWY DOPŁATA		65,00	
	Z OŚCIEŻNICĄ FD-25/21/N/O	PRZESZKLONE ST1 PRZEZROCZYSTE	1 120,00	1 185,00
		PRZESZKLONE ST2 PRZEZROCZYSTE	1 170,00	1 235,00
		PRZESZKLONE ST3 PRZEZROCZYSTE	1 210,00	1 275,00
		PRZESZKLONE ST1 MLECZNE	1 220,00	1 285,00
		PRZESZKLONE ST2 MLECZNE	1 290,00	1 355,00
		PRZESZKLONE ST3 MLECZNE	1 330,00	1 395,00
		Z KRATKĄ WENTYLACYJNĄ PVC LUB TULEJĄ WENTYLACYJNĄ	820,00	885,00
		Z KRATKĄ WENTYLACYJNĄ INOX	1 050,00	1 115,00
		Z ZAMKIEM WC (Z KLAMKĄ OLARIX WC)	805,00	870,00
Z ZAMKIEM GÓRNYM	800,00	865,00		

PODANE CENY NETTO ZA KOMPLET		RAL 7016 RAL 8017 RAL 9010	RAL 7035
PEŁNE SKRZYDŁO DRZWIOWE BEZ OŚCIEŻNICY		465,00	530,00
PEŁNE OŚCIEŻNICA FD-25/21/N/O		750,00	815,00
WYKONANIE OPCJONALNE	PANEL DOLNY Z KRATKĄ WENTYLACYJNĄ INOX/CZARNY - DWUSTRONNY	1 175,00	1 240,00
	PANEL DOLNY INOX/CZARNY JEDNOSTRONNY	950,00	1 015,00
	PANEL DOLNY INOX/CZARNY DWUSTRONNY	1 150,00	1 215,00
	PANEL ŚRODKOWY INOX/CZARNY JEDNOSTRONNY	950,00	1 015,00
	PANEL ŚRODKOWY INOX/CZARNY DWUSTRONNY	1 150,00	1 215,00
	PANEL DOLNY INOX + PANEL ŚRODKOWY INOX - JEDNOSTRONNY	1 150,00	1 215,00
	PANEL DOLNY INOX + PANEL ŚRODKOWY INOX - DWUSTRONNY	1 550,00	1 615,00
	PANEL DOLNY Z FUNKCJĄ KRATKI WENTYLACYJNEJ + PANEL ŚRODKOWY INOX - DWUSTRONNY	1 575,00	1 640,00

DOSTĘPNE ROZMIARY: 60, 70, 80, 80E, 90, 90E, 100, 100E
DOPŁATY: 60, 70, 80E, 90E, 100 - 190,00 PLN, 100E - 380,00 PLN

DOSTĘPNE KOLORY



RAL 9010
BIAŁY



RAL 7035
POPIELATY



RAL 8017
BRĄZOWY



RAL 7016
ANTRACYT

BRAMY SEGMENTOWE GARAŻOWE





Bramy garażowe segmentowe znajdują zastosowanie w budownictwie jedno- i wielorodzinnym. Indywidualne upodobania naszych Klientów znajdują odzwierciedlenie w spersonalizowanych produktach przygotowywanych na specjalne zamówienie. Wyselekcjonowana kolorystyka wysokiej jakości paneli bramowych oraz bogaty wybór laminatów drzwi zewnętrznych pozwala na stworzenie dobrze skomponowanych zestawów kolorystycznych będących wizytówką domu.

Dla wygody użytkowania bramy garażowe mogą być wyposażone w napęd automatyczny. W naszej ofercie znajduje się automatyka do bram wiodących producentów: Somfy i TenPilot.



BRAMY | BEZPIECZEŃSTWO UŻYTKOWANIA W STANDARDZIE

- Mechanizm zabezpieczający przed opadnięciem bramy w przypadku pęknięcia sprężyn
- Panele z zamkiem bezpiecznym chroniącym przez przypadkowym przytrzaśnięciem palców
- Profilowane prowadnice zabezpieczające rolki przed wypadnięciem
- Wzmocnienie trapezowe Omega zabezpieczające przed wyginaniem panele o długości 5 metrów oraz dłuższych
- Amperometryczny system wykrywania przeszkody - służy do wykrywania ewentualnych przeszkód, które mogą pojawić się na torze ruchu bramy. Dzięki tej funkcji, w chwili napotkania przeszkody, siłownik zatrzymuje bramę i zmienia kierunek jej ruchu

WYPOSAŻENIE STANDARDOWE

- Skrzydło zbudowane z paneli o grubości 40 mm wypełnione pianą poliuretanową wykonane z blachy stalowej ocynkowanej
- Szkielet nośny - kątowniki i prowadnice wykonane z ocynkowanych profili stalowych o grubości 2 mm
- Sprężyny skrętne z przodu o standardowej liczbie cykli 15000
- Zawiasy środkowe i boczne wykonane z blachy stalowej ocynkowanej

Zamek, klamka, uchwyt, napęd i rygiel dodawane są do zamówienia na życzenie Klienta.

PRZENIKALNOŚĆ CIEPLNA

Panele użyte do produkcji naszych bram wyróżnia parametr izolacyjności cieplnej na poziomie $U_d = 0,74 \text{ W/(m}^2 \cdot \text{K)}$. Tabela zawierająca parametry przenikalności cieplnej bram dla poszczególnych wymiarów znajduje się na str. 144 - 147.



BRAMY SEGMENTOWE GARAŻOWE

PANEL BEZ PRZETŁOCZEŃ



BRAMA W KOLORZE WINCHESTER | SLICK

DOSTĘPNE KOLORY

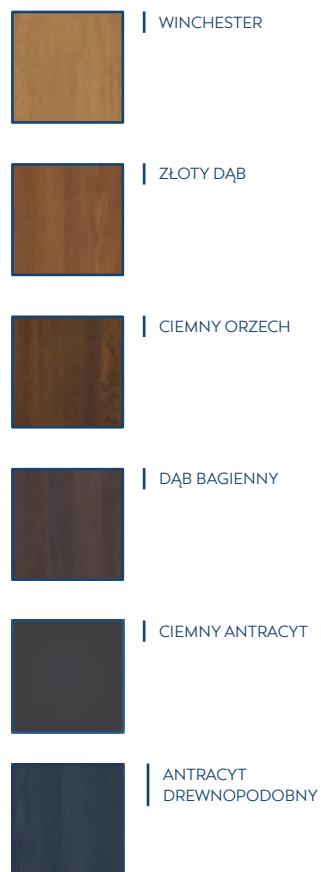

BRAMA W KOLORZE ANTRACYT CIEMNY | SLICK

PANEL Z WĄSKIM TŁOCZENIEM



BRAMA W KOLORZE BIAŁY | WOODGRAIN

DOSTĘPNE KOLORY



PANEL Z SZEROKIM PRZETŁOCZENIEM



DOSTĘPNE KOLORY



ZŁOTY DĄB



CIEMNY ORZECH

BRAMA W KOLORZE ZŁOTY DĄB | SLICK

DOSTĘPNE KOLORY W STRUKTURZE SLICK



WINCHESTER



ZŁOTY DĄB



CIEMNY ORZECH



DĄB BAGIENNY



CIEMNY ANTRACYT



ANTRACYT
DREWNOPODOBNY

DOSTĘPNE KOLORY W STRUKTURZE WOODGRAIN



BIAŁY

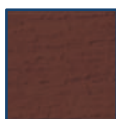

BRĄZOWY

DODATKOWE OPCJE WYKONANIA



BRAMA Z DRZWIAMI
PRZEJŚCIOWYMI I NISKIM
PROGIEM

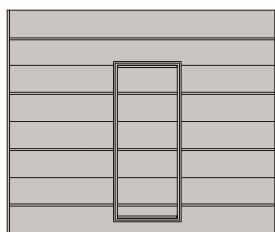

BRAMA Z DRZWIAMI
PRZEJŚCIOWYMI I WYSOKIM
PROGIEM

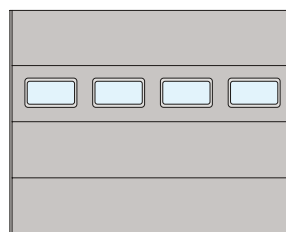

PANEL Z OKNAMI

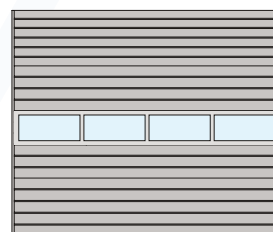

PANEL Z SEKCJĄ ALUMINIOWĄ

BRAMY SEGMENTOWE GARAŻOWE

CENNIK DLA BRAM Z PROWADZENIEM PRZEDNIM/STANDARDOWYM | KOLORY SLICK

PODANE CENY NETTO W PLN		SZEROKOŚĆ W MM												
		2125	2250	2375	2500	2625	2750	2875	3000	3125	3250	3375	3500	
WYSOKOŚĆ W MM	2000	BEZ NAPĘDU	3 788	3 854	3 924	4 000	4 372	4 387	4 477	4 691	4 947	5 077	5 152	5 243
		SOMFY	4 788	4 854	4 924	5 000	5 372	5 387	5 477	5 691	5 947	6 077	6 152	6 243
		TENPILOT	4 438	4 504	4 574	4 650	5 022	5 037	5 127	5 341	5 597	5 727	5 802	5 893
	2125	BEZ NAPĘDU	3 916	3 995	4 074	4 170	4 254	4 346	4 519	4 836	5 136	5 299	5 376	5 478
		SOMFY	4 916	4 995	5 074	5 170	5 254	5 346	5 519	5 836	6 136	6 299	6 376	6 478
		TENPILOT	4 566	4 645	4 724	4 820	4 904	4 996	5 169	5 486	5 786	5 949	6 026	6 128
	2250	BEZ NAPĘDU	4 040	4 123	4 222	4 309	4 405	4 487	4 688	4 986	5 314	5 483	5 742	6 175
		SOMFY	5 040	5 123	5 222	5 309	5 405	5 487	5 688	5 986	6 314	6 483	6 742	7 175
		TENPILOT	4 690	4 773	4 872	4 959	5 055	5 137	5 338	5 636	5 964	6 133	6 392	6 825
	2375	BEZ NAPĘDU	4 138	4 249	4 328	4 440	4 884	4 897	5 001	5 202	5 468	5 791	5 905	6 020
		SOMFY	5 138	5 249	5 328	5 440	5 884	5 897	6 001	6 202	6 468	6 791	6 905	7 020
		TENPILOT	4 788	4 899	4 978	5 090	5 534	5 547	5 651	5 852	6 118	6 441	6 555	6 670
	2500	BEZ NAPĘDU	4 626	4 634	4 642	4 670	4 770	4 874	5 052	5 557	5 900	6 053	6 173	6 258
		SOMFY	5 706	5 714	5 722	5 750	5 850	5 954	6 132	6 637	6 980	7 133	7 253	7 338
		TENPILOT	5 326	5 334	5 342	5 370	5 470	5 574	5 752	6 257	6 600	6 753	6 873	6 958
	2625	BEZ NAPĘDU	4 519	4 630	4 749	4 848	4 968	5 093	5 457	5 793	6 145	6 305	6 436	6 818
		SOMFY	5 599	5 710	5 829	5 928	6 048	6 173	6 537	6 873	7 225	7 385	7 516	7 898
		TENPILOT	5 219	5 330	5 449	5 548	5 668	5 793	6 157	6 493	6 845	7 005	7 136	7 518
	2750	BEZ NAPĘDU	4 617	4 747	4 844	4 966	5 090	5 366	5 592	5 908	6 257	6 428	6 556	7 007
		SOMFY	5 697	5 827	5 924	6 046	6 170	6 446	6 672	6 988	7 337	7 508	7 636	8 087
		TENPILOT	5 317	5 447	5 544	5 666	5 790	6 066	6 292	6 608	6 957	7 128	7 256	7 707
	2875	BEZ NAPĘDU	4 729	4 863	4 960	5 093	5 740	5 753	5 862	6 122	6 370	6 578	6 675	6 803
		SOMFY	5 809	5 943	6 040	6 173	6 820	6 833	6 942	7 202	7 450	7 658	7 755	8 353
		TENPILOT	5 429	5 563	5 660	5 793	6 440	6 453	6 562	6 822	7 070	7 278	7 375	7 603
	3000	BEZ NAPĘDU	5 156	5 169	5 177	5 373	5 498	5 610	5 847	6 198	6 556	6 723	6 835	7 016
		SOMFY	6 236	6 249	6 257	6 453	6 578	6 690	6 927	7 278	7 636	7 803	8 385	8 566
		TENPILOT	5 856	5 869	5 877	6 073	6 198	6 310	6 547	6 898	7 256	7 423	7 635	7 816

PARAMETRY CIEPLNE DLA BRAM SEGMENTOWYCH



BRAMY SEGMENTOWE GARAŻOWE

SZEROKOŚĆ W MM												PODANE CENY NETTO W PLN	
3625	3750	3875	4000	4125	4250	4375	4500	4625	4750	4875	5000		
5 319	5 407	5 663	5 751	5 827	5 918	5 993	6 069	6 163	6 239	6 273	7 649	BEZ NAPĘDU	2000
6 319	6 407	6 663	6 751	6 827	6 918	6 993	7 069	7 163	7 239	7 743	9 119	SOMFY	
5 969	6 057	6 313	6 401	6 477	6 568	6 643	6 719	6 813	6 889	7 023	8 399	TENPILOT	
5 735	5 817	5 914	5 998	6 137	6 179	6 295	6 364	6 446	6 553	6 586	7 956	BEZ NAPĘDU	2125
6 735	6 817	6 914	6 998	7 137	7 179	7 295	7 364	7 916	8 023	8 056	9 426	SOMFY	
6 385	6 467	6 564	6 648	6 787	6 829	6 945	7 014	7 196	7 303	7 336	8 706	TENPILOT	
6 211	6 232	6 277	6 354	6 362	6 398	6 486	6 594	6 739	6 815	6 853	8 262	BEZ NAPĘDU	2250
7 211	7 232	7 277	7 354	7 362	7 398	7 956	8 064	8 209	8 285	8 323	9 732	SOMFY	
6 861	6 882	6 927	7 004	7 012	7 048	7 236	7 344	7 489	7 565	7 603	9 012	TENPILOT	
6 102	6 193	6 341	6 389	6 566	6 584	6 682	6 830	6 920	6 991	7 040	8 444	BEZ NAPĘDU	2375
7 102	7 193	7 341	7 389	7 566	7 584	8 152	8 300	8 390	8 461	8 510	9 914	SOMFY	
6 752	6 843	6 991	7 039	7 216	7 234	7 432	7 580	7 670	7 741	7 790	9 194	TENPILOT	
6 344	6 504	6 589	6 670	6 757	6 928	7 003	7 175	7 190	7 263	7 379	9 103	BEZ NAPĘDU	2500
7 424	7 584	7 669	8 220	8 307	8 478	8 553	8 725	8 740	8 813	8 929	10 653	SOMFY	
7 044	7 204	7 289	7 470	7 557	7 728	7 803	7 975	7 990	8 063	8 179	9 903	TENPILOT	
6 892	6 930	7 050	7 096	7 119	7 205	7 383	7 468	7 556	7 656	7 696	9 442	BEZ NAPĘDU	2625
7 972	8480	8600	8646	8669	8755	8933	9018	9106	9206	9246	10992	SOMFY	
7 592	7 730	7 850	7 896	7 919	8 005	8 183	8 268	8 356	8 456	8 496	10 242	TENPILOT	
7 058	7 106	7 210	7 226	7 266	7 351	7 531	7 621	7 712	7 817	7 961	9 587	BEZ NAPĘDU	2750
8 608	8 656	8 760	8 776	8 816	8 901	9 081	9 171	9 262	9 367	9 511	11 137	SOMFY	
7 858	7 906	8 010	8 026	8 066	8 151	8 331	8 421	8 512	8 617	8 761	10 387	TENPILOT	
6 988	7 086	7 205	7 281	7 486	7 580	7 684	7 775	7 974	8 068	8 112	9 831	BEZ NAPĘDU	2875
8 538	8 636	8 755	8 831	9 036	9 130	9 234	9 325	9 524	9 618	9 662	11 381	SOMFY	
7 788	7 886	8 005	8 081	8 286	8 380	8 484	8 575	8 774	8 868	8 912	10 631	TENPILOT	
7 116	7 228	7 378	7 490	7 628	7 727	7 878	7 992	8 130	8 227	8 305	10 096	BEZ NAPĘDU	3000
8 666	8 778	8 928	9 040	9 178	9 277	9 428	9 542	9 680	9 777	9 855	11 646	SOMFY	
7 916	8 028	8 178	8 290	8 428	8 527	8 678	8 792	8 930	9 027	9 105	10 896	TENPILOT	

WYSOKOŚĆ W MM

DOSTĘPNE KOLORY



WINCHESTER



ZŁOTY DĄB



DĄB BIAŁENNY



CIEMNY ORZECH



CIEMNY ANTRACYT



ANTRACYT DREWNOPODOBNY

MALOWANIE RAL - INDYWIDUALNA WYCENA

BRAMY SEGMENTOWE GARAŻOWE

BRAMY | CENNIK DLA BRAM Z PROWADZENIEM PRZEDNIM/STANDARDOWYM | KOLORY WOODGRAIN

WYSOKOŚĆ W MM		PODANE CENY NETTO W PLN	SZEROKOŚĆ W MM											
			2125	2250	2375	2500	2625	2750	2875	3000	3125	3250	3375	3500
WYSOKOŚĆ W MM	2000	BEZ NAPĘDU	3 569	3 622	3 680	3 742	4 102	4 103	4 181	4 382	4 625	4 742	4 805	4 882
		SOMFY	4 569	4 622	4 680	4 742	5 102	5 103	5 181	5 382	5 625	5 742	5 805	5 882
		TENPILOT	4 219	4 272	4 330	4 392	4 752	4 753	4 831	5 032	5 275	5 392	5 455	5 532
	2125	BEZ NAPĘDU	3 683	3 749	3 814	3 896	3 966	4 045	4 204	4 508	4 794	4 943	5 007	5 095
		SOMFY	4 683	4 749	4 814	4 896	4 966	5 045	5 204	5 508	5 794	5 943	6 007	6 095
		TENPILOT	4 333	4 399	4 464	4 546	4 616	4 695	4 854	5 158	5 444	5 593	5 657	5 745
	2250	BEZ NAPĘDU	3 793	3 863	3 947	4 020	4 101	4 168	4 355	4 638	4 951	5 106	5 350	5 769
		SOMFY	4 793	4 863	4 947	5 020	5 101	5 168	5 355	5 638	5 951	6 106	6 350	6 769
		TENPILOT	4 443	4 513	4 597	4 670	4 751	4 818	5 005	5 288	5 601	5 756	6 000	6 419
	2375	BEZ NAPĘDU	3 878	3 973	4 037	4 134	4 563	4 561	4 649	4 835	5 086	5 393	5 492	5 592
		SOMFY	4 878	4 973	5 037	5 134	5 563	5 561	5 649	5 835	6 086	6 393	6 492	6 592
		TENPILOT	4 528	4 623	4 687	4 784	5 213	5 211	5 299	5 485	5 736	6 043	6 142	6 242
	2500	BEZ NAPĘDU	4 352	4 344	4 336	4 348	4 432	4 520	4 682	5 171	5 497	5 634	5 738	5 808
		SOMFY	5 432	5 424	5 416	5 428	5 512	5 600	5 762	6 251	6 577	6 714	6 818	6 888
		TENPILOT	5 052	5 044	5 036	5 048	5 132	5 220	5 382	5 871	6 197	6 334	6 438	6 508
	2625	BEZ NAPĘDU	4 231	4 326	4 428	4 510	4 613	4 721	5 068	5 387	5 722	5 865	5 980	6 345
		SOMFY	5 311	5 406	5 508	5 590	5 693	5 801	6 148	6 467	6 802	6 945	7 060	7 425
		TENPILOT	4 931	5 026	5 128	5 210	5 313	5 421	5 768	6 087	6 422	6 565	6 680	7 045
	2750	BEZ NAPĘDU	4 316	4 429	4 508	4 612	4 718	4 977	5 184	5 483	5 814	5 968	6 078	6 512
		SOMFY	5 396	5 509	5 588	5 692	5 798	6 057	6 264	6 563	6 894	7 048	7 158	7 592
		TENPILOT	5 016	5 129	5 208	5 312	5 418	5 677	5 884	6 183	6 514	6 668	6 778	7 212
	2875	BEZ NAPĘDU	4 414	4 529	4 608	4 723	5 351	5 346	5 436	5 677	5 908	6 096	6 175	6 285
		SOMFY	5 494	5 609	5 688	5 803	6 431	6 426	6 516	6 757	6 988	7 176	7 255	7 835
		TENPILOT	5 114	5 229	5 308	5 423	6 051	6 046	6 136	6 377	6 608	6 796	6 875	7 085
	3000	BEZ NAPĘDU	4 827	4 821	4 810	4 986	5 092	5 185	5 403	5 734	6 073	6 220	6 313	6 475
		SOMFY	5 907	5 901	5 890	6 066	6 172	6 265	6 483	6 814	7 153	7 300	7 863	8 025
		TENPILOT	5 527	5 521	5 510	5 686	5 792	5 885	6 103	6 434	6 773	6 920	7 113	7 275

PARAMETRY CIEPLNE DLA BRAM SEGMENTOWYCH



BRAMY SEGMENTOWE GARAŻOWE

SZEROKOŚĆ W MM												PODANE CENY NETTO W PLN		
3625	3750	3875	4000	4125	4250	4375	4500	4625	4750	4875	5000			
4 945	5 021	5 263	5 339	5 402	5 480	5 543	5 605	5 686	5 749	5 771	7 134	BEZ NAPĘDU	2000	WYSOKOŚĆ W MM
5 945	6 021	6 263	6 339	6 402	6 480	6 543	6 605	6 686	6 749	7 241	8 604	SOMFY		
5 595	5 671	5 913	5 989	6 052	6 130	6 193	6 255	6 336	6 399	6 521	7 884	TENPILOT		
5 338	5 407	5 490	5 560	5 685	5 714	5 816	5 871	5 940	6 033	6 052	7 408	BEZ NAPĘDU	2125	
6 338	6 407	6 490	6 560	6 685	6 714	6 816	6 871	7 410	7 503	7 522	8 878	SOMFY		
5 988	6 057	6 140	6 210	6 335	6 364	6 466	6 521	6 690	6 783	6 802	8 158	TENPILOT		
5 791	5 797	5 827	5 890	5 884	5 906	5 978	6 073	6 203	6 264	6 288	7 682	BEZ NAPĘDU	2250	
6 791	6 797	6 827	6 890	6 884	6 906	7 448	7 543	7 673	7 734	7 758	9 152	SOMFY		
6 441	6 447	6 477	6 540	6 534	6 556	6 728	6 823	6 953	7 014	7 038	8 432	TENPILOT		
5 659	5 734	5 867	5 899	6 062	6 064	6 146	6 279	6 354	6 410	6 444	7 833	BEZ NAPĘDU	2375	
6 659	6 734	6 867	6 899	7 532	7 534	7 616	7 749	7 824	7 880	7 914	9 303	SOMFY		
6 309	6 384	6 517	6 549	6 812	6 814	6 896	7 029	7 104	7 160	7 194	8 583	TENPILOT		
5 877	6 021	6 090	6 155	6 226	6 381	6 439	6 596	6 594	6 651	6 752	8 459	BEZ NAPĘDU	2500	
6 957	7 101	7 170	7 705	7 776	7 931	7 989	8 146	8 144	8 201	8 302	10 009	SOMFY		
6 577	6 721	6 790	6 955	7 026	7 181	7 239	7 396	7 394	7 451	7 552	9 259	TENPILOT		
6 402	6 423	6 526	6 555	6 561	6 630	6 791	6 860	6 930	7 014	7 036	8 766	BEZ NAPĘDU	2625	
7 482	7 973	8 076	8 105	8 111	8 180	8 341	8 410	8 480	8 564	8 586	10 316	SOMFY		
7 102	7 223	7 326	7 355	7 361	7 430	7 591	7 660	7 730	7 814	7 836	9 566	TENPILOT		
6 545	6 575	6 661	6 660	6 681	6 749	6 911	6 984	7 057	7 144	7 270	8 878	BEZ NAPĘDU	2750	
8 095	8 125	8 211	8 210	8 231	8 299	8 461	8 534	8 607	8 694	8 820	10 428	SOMFY		
7 345	7 375	7 461	7 460	7 481	7 549	7 711	7 784	7 857	7 944	8 070	9 678	TENPILOT		
6 451	6 531	6 631	6 688	6 875	6 951	7 036	7 108	7 289	7 364	7 390	9 090	BEZ NAPĘDU	2875	
8 001	8 081	8 181	8 238	8 425	8 501	8 586	8 658	8 839	8 914	8 940	10 640	SOMFY		
7 251	7 331	7 431	7 488	7 675	7 751	7 836	7 908	8 089	8 164	8 190	9 890	TENPILOT		
6 556	6 648	6 779	6 871	6 990	7 070	7 202	7 296	7 415	7 493	7 551	9 323	BEZ NAPĘDU	3000	
8 106	8 198	8 329	8 421	8 540	8 620	8 752	8 846	8 965	9 043	9 101	10 873	SOMFY		
7 356	7 448	7 579	7 671	7 790	7 870	8 002	8 096	8 215	8 293	8 351	10 123	TENPILOT		

DOSTĘPNE KOLORY



BIAŁY



BRĄZOWY

MALOWANIE RAL - INDYWIDUALNA WYCENA

BRAMY SEGMENTOWE GARAŻOWE - AUTOMATYKA BRAMOWA SOMFY

AUTOMATYKA BRAMOWA SOMFY

Somfy - światowy lider wśród producentów automatyki do bram. Wszystkie produkty Somfy są testowane w najbardziej wymagających warunkach, co przekłada się na ich trwałość i niezawodność. Napędy Somfy wyposażone są standardowo w naciąg łańcuchowy, który na życzenie Klienta można wymienić przy zamówieniu na pasek keklarowy.

SOMFY DEXXO OPTIMO

Idealny do bram segmentowych o maksymalnej powierzchni do 10 m².

SOMFY DEXXO OPTIMO RTS	
1 SILNIK 24V Z WBUDOWANĄ CENTRALĄ STERUJĄCĄ I RADIOODBIORNIKIEM RTS	
PROWADNICA DO NAPĘDU 800 N Z ŁAŃCUCHEM	2,9 M TESTOWANA DLA 36 500 CYKLI
	3,5 M TESTOWANA DLA 36 500 CYKLI
1 PILOT 2-KANAŁOWY SOMFY KEYTIS 2	



SOMFY DEXXO PRO

Przeznaczony do bram o powierzchni do 15 m².

SOMFY DEXXO PRO	
1 SILNIK 24V Z WBUDOWANĄ CENTRALĄ STERUJĄCĄ I RADIOODBIORNIKIEM RTS	
PROWADNICA DO NAPĘDU 1000 N Z ŁAŃCUCHEM	2,9 M TESTOWANA DLA 36 500 CYKLI
	3,5 M TESTOWANA DLA 36 500 CYKLI
2 PILOTY 4-KANAŁOWE SOMFY KEYGO RTS	



Dopiero zaczynasz przygodę z nowymi technologiami i nie wiesz jeszcze jakie urządzenia domowe będziesz chciał obsługiwać za pomocą aplikacji? Wybierz TaHoma oraz napęd Smart IO – na początek z poziomu telefonu będziesz zarządzał bramą a w dalszej kolejności nic nie stoi na przeszkodzie by zarządzać centralnym ogrzewaniem, roletami czy oświetleniem.



AUTOMATYKA BRAMOWA TENPILOT

Nowość w ofercie Stalprodukt-Zamość - napędy do bram marki TENPILOT to najkorzystniejsza relacja jakości do ceny. Napędy posiadają naciąg na pasek keklarowy, dzięki czemu siłowniki pracują wyjątkowo cicho i płynnie. Pasek keklarowy wzmocniony jest trzema lub czterema (w zależności od modelu) linkami stalowymi. Produkowane są dwa podstawowe modele siłownika: ARC 600N oraz UNIVERSAL 1000N Speed.

ARC 600N

Przeznaczony do bram o powierzchni do 11 m².

ARC 600N	
1 SILNIK 24V Z WBUDOWANYM ENKODEREM I ODBIORNIKIEM	
3 - CZĘŚCIOWA PROWADNICA DO NAPĘDU Z PASKIEM	DO BRAM O WYSOKOŚCI DO 2,3 M
	DO BRAM O WYSOKOŚCI DO 3,0 M
2 X PILOT 4-KANAŁOWY TP14	



UNIVERSAL 1000N SPEED

Idealny do bram segmentowych o maksymalnej powierzchni do 22 m².

UNIVERSAL 1000N Speed	
1 SILNIK 24V Z WBUDOWANYM ENKODEREM I ODBIORNIKIEM	
3 - CZĘŚCIOWA P PROWADNICA DO NAPĘDU Z PASKIEM	DO BRAM O WYSOKOŚCI DO 2,3 M
	DO BRAM O WYSOKOŚCI DO 3,0 M
2 X PILOT 3-KANAŁOWY TP02	



TABELA OZNACZEŃ WYMIARÓW BRAM GARAŻOWYCH SEGMENTOWYCH

SZEROKOŚĆ OTWORU, WYMIAR ZAMÓWIENIOWY		So	
WYSOKOŚĆ OTWORU, WYMIAR ZAMÓWIENIOWY		Ho	
WYSOKOŚĆ ŚWIATŁA WJAZDU		Hw	Ho - 150 mm
SZEROKOŚĆ ŚWIATŁA WJAZDU		Sw	So
MINIMALNA WYMAGANA WYSOKOŚĆ NADPROŻA		N	
PROWADZENIE PRZEDNIE, SPRĘŻYNY Z PRZODU (NA NADPROŻU)	BRAMA RĘCZNA	N	200 mm
	BRAMA AUTOMATYCZNA	N	
PROWADZENIE TYLNE, SPRĘŻYNY Z TYŁU PROWADZENIA	BRAMA RĘCZNA	N	100 mm
	BRAMA AUTOMATYCZNA	N	150 mm
MINIMALNA GŁĘBOKOŚĆ POMIESZCZENIA Z WOLNĄ PRZESTRZENIĄ POD STROPEM		D	LPN + 100 mm
MINIMALNA SZEROKOŚĆ PRZESTRZENI BOCZNEJ LEWEJ		BL	80 mm
MINIMALNA SZEROKOŚĆ PRZESTRZENI BOCZNEJ PRAWYJ		BR	80 mm
DŁUGOŚĆ PROWADNICY BRAMY		LP	Ho + 460 mm
DŁUGOŚĆ PROWADNICY NAPĘDU		LPN	3600 lub 3900 mm

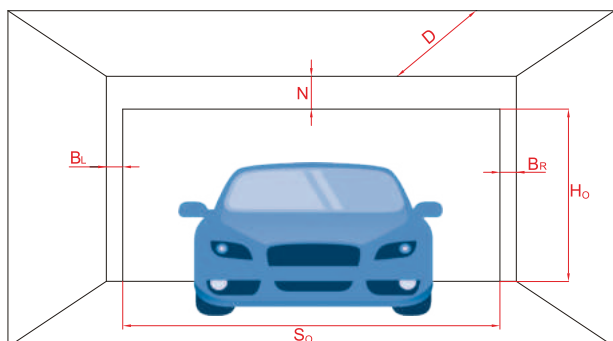

- Ho - wysokość otworu
- So - szerokość otworu
- N - minimalna wymagana wysokość nadproża
- D - minimalna głębokość pomieszczenia z wolną przestrzenią pod stropem
- BR - minimalna szerokość przestrzeni bocznej prawej
- BL - minimalna szerokość przestrzeni bocznej lewej

W STANDARDZIE

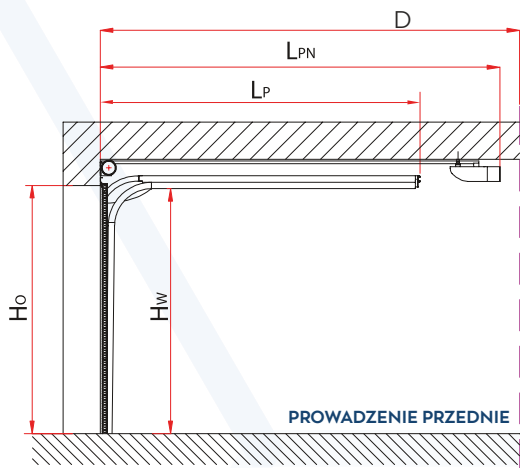

ZA DOPŁATĄ

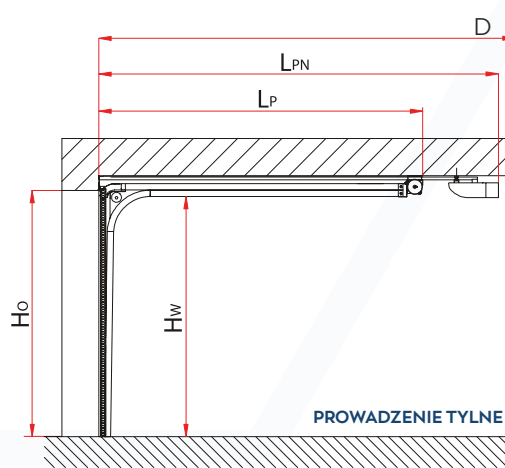

BRAMY SEGMENTOWE PRZEMYSŁOWE



BRAMY SEGMENTOWE PRZEMYSŁOWE

Bramy segmentowe przemysłowe stosowane są w budynkach mieszkalnych wielorodzinnych, obiektach użyteczności publicznej i obiektach przemysłowych. Z uwagi na przeznaczenie i szczególne zastosowanie bramy przemysłowe mogą zostać wyposażone w okna, panele aluminiowe, panele wentylowane czy drzwi przejściowe. Dla wygody użytkownika bramy przemysłowe mogą być wyposażone w napęd GfA Elektromaten i Beninca.

BRAMY SEGMENTOWE PRZEMYSŁOWE | BUDOWA

Wyposażenie standardowe:

- Skrzydło zbudowane z paneli o grubości 40 mm wypełnione pianą poliuretanową wykonane z blachy stalowej ocynkowanej
- Szkielet nośny- kątowniki i prowadnice wykonane z ocynkowanych profili stalowych o grubości 2 mm
- Sprężyny skrętne z przodu

Zamek, klamka, uchwyt, napęd i rygiel dodawane są do zamówienia na życzenie Klienta.

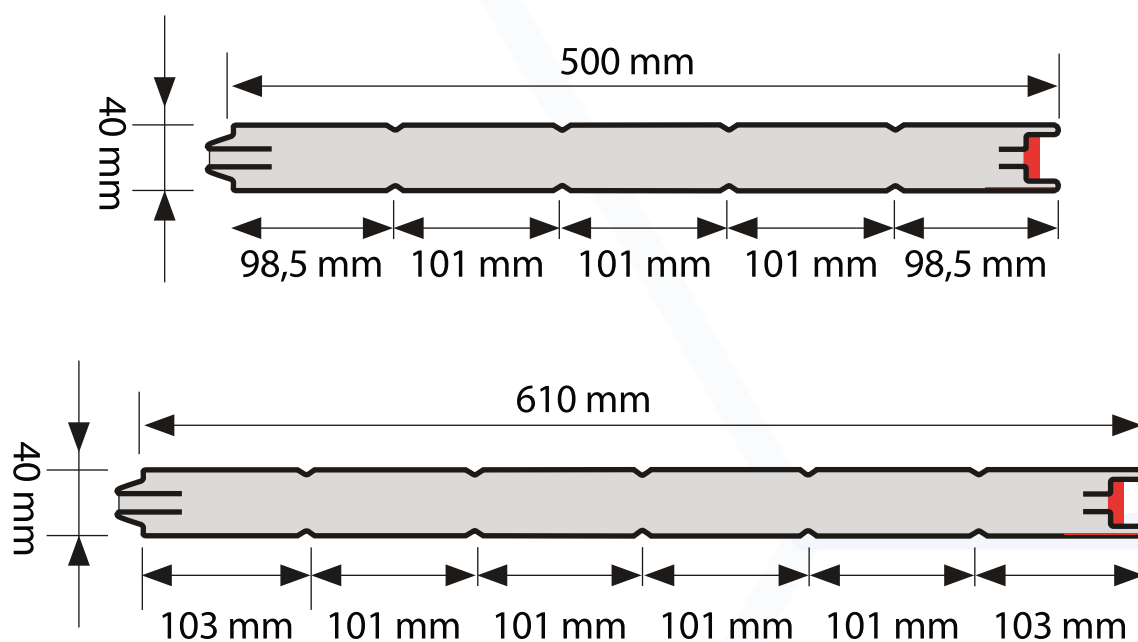

BRAMY SEGMENTOWE PRZEMYSŁOWE | DOSTĘPNE KOLORY STANDARDOWE LAKIERÓW Z PALETY RAL

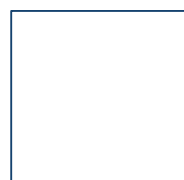

RAL
9010

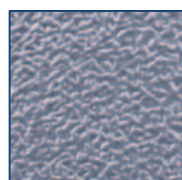

RAL
9006

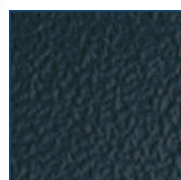

RAL
7016

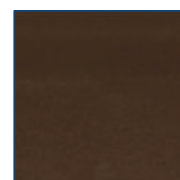

RAL
8014

BRAMY SEGMENTOWE PRZEMYSŁOWE - PRZYKŁADOWE WZORY BRAM



BRAMA Z PRZETŁOCZENIEM
WĄSKIM

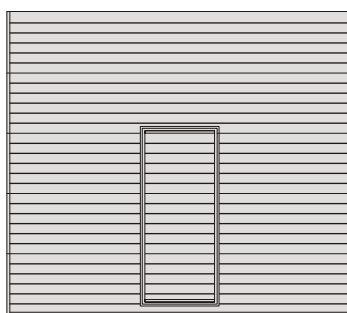

BRAMA Z DRZWIAMI
PRZEJŚCIOWYMI

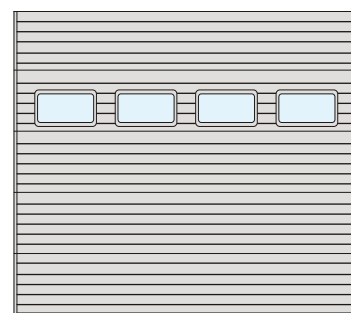

BRAMA Z OKNAМИ

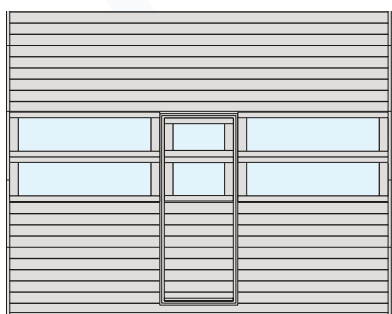

BRAMY Z DRZWIAMI PRZEJŚCIOWYMI I PANEŁAMI Z SEKCJĄ ALUMINIOWĄ
PRZESZKLONĄ

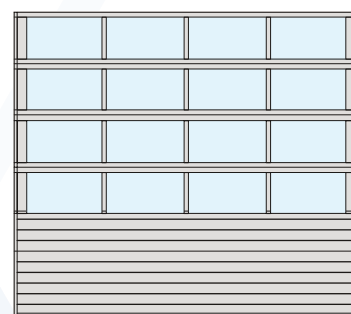
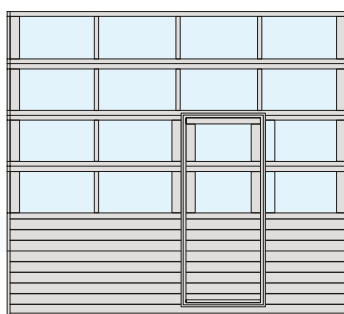

BRAMA Z PANEŁAMI Z SEKCJĄ
ALUMINIOWĄ PRZESZKLONĄ



BRAMA Z KRATKAMI
WENTYLACYJNYMI

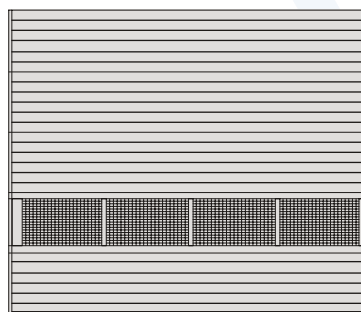

BRAMA Z PANELEM
WENTYLOWANYM



BRAMY SEGMENTOWE PRZEMYSŁOWE - RODZAJE PROWADZEŃ

TABELA WYMIAROWANIA BRAM PRZEMYSŁOWYCH

	PROWADZENIE STANDARDOWE	PROWADZENIE STANDARDOWE Z PRZEWYŻSZENIEM	PROWADZENIE NISKIE	PROWADZENIE KĄTOWE	PROWADZENIE KĄTOWE Z PRZEWYŻSZENIEM	PROWADZENIE PIONOWE WAŁ NA WYS. NADPROŻA
Pp	+	+		+	+	
Pt			+			
Sw	So	So	So	So	So	So
Hw	Ho	Ho	Ho - 35 ¹ , Ho - 135 ²	Ho	Ho	Ho
N	420 mm	420 mm + N	200 mm [Nr] 300 mm [Na]	420 mm	420 mm + N	Ho + 300 mm
Br, Bl	80 mm	80 mm	80 mm	80 mm	80 mm	80 mm
B1	250 mm	250 mm	250 mm	250 mm	250 mm	250 mm
B2	350 mm	350 mm	350 mm	350 mm	350 mm	350 mm
D	Ho + 650 mm	Ho - N + 650 mm	Ho + 1100 mm	α	α	

¹ dla bram ręcznych

² dla bram automatycznych

- Pp - prowadzenie przednie, sprężyny z przodu bramy
- Pt - prowadzenie tylne, sprężyny z tyłu bramy
- So - szerokość otworu, wymiar zamówieniowy
- Ho - wysokość otworu, wymiar zamówieniowy
- Sw - szerokość światła wjazdu
- Hw - wysokość światła wjazdu
- N - minimalna wysokość nadproża
- Nr - minimalna wysokość dla bram otwieranych ręcznie

- NA - minimalna wysokość dla bram automatycznych
- D - minimalna głębokość pomieszczenia z wolną przestrzenią pod stropem
- Br - minimalna szerokość przestrzeni bocznej prawej
- Bl - minimalna szerokość przestrzeni bocznej lewej
- B1 - minimalna szerokość przestrzeni bocznej dla bram z wciągarką
- B2 - minimalna szerokość przestrzeni bocznej dla bram z automatem
- α - kąt nachylenia dachu

PROWADZENIE STANDARDOWE

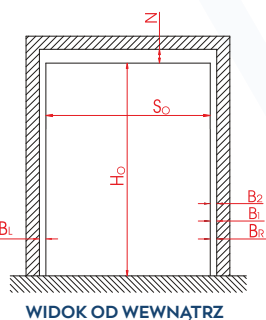
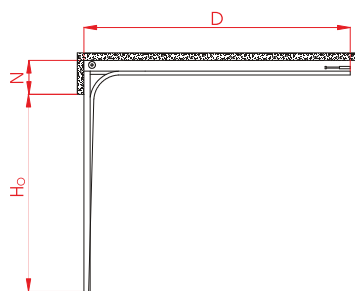

PROWADZENIE KĄTOWE

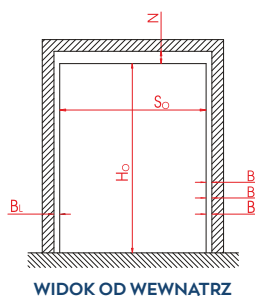
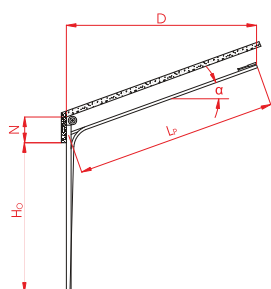

BRAMY SEGMENTOWE PRZEMYSŁOWE - RODZAJE PROWADZEŃ

PROWADZENIE STANDARDOWE Z PRZEWYŻSZENIEM

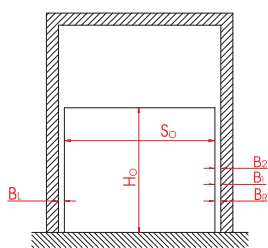
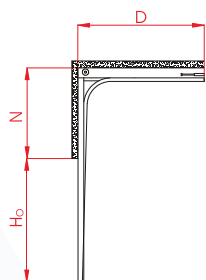

WIDOK OD WEWNĄTRZ



PROWADZENIE KĄTOWE Z PRZEWYŻSZENIEM

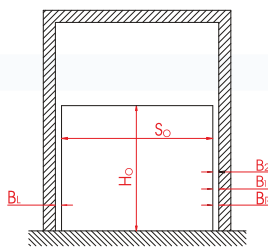
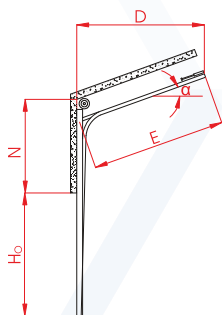

WIDOK OD WEWNĄTRZ



PROWADZENIE PIONOWE [WAŁ NA WYSOKOŚCI NADPROŻA]

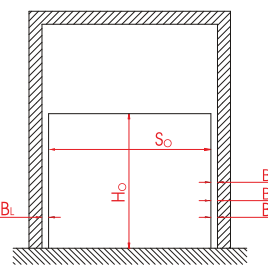
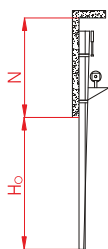

WIDOK OD WEWNĄTRZ



PROWADZENIE NISKIE TYLNE

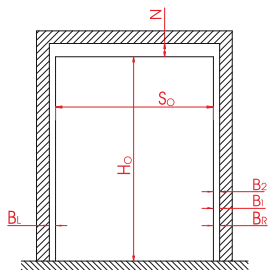
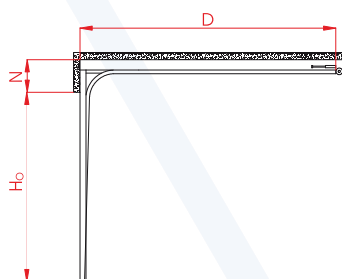

WIDOK OD WEWNĄTRZ





Napęd firmy GfA Elektromaten jest montowany na wale napędowym, mocowanym do nadproża. Można zastosować ryglowanie boczne z zastosowaniem mikrowyłącznika (tabela wyposażenia dodatkowego).

Przy zamówieniu napędu zgodnego z tabelą wymiarów dostępnego prowadzenia, zamawiany komplet obejmuje:

GFA	TYP NAPĘDU		
	SE 5	SE 9	SE 14
POWIERZCHNIA BRAMY	do 16 m ² So do 5000 mm Ho do 5000 mm	do 26 m ²	powyżej 26 m ²
WYPOSAŻENIE STANDARDOWE	<ul style="list-style-type: none"> ■ CENTRALA STERUJĄCA TS-970: GÓRA-STOP-DÓŁ [AUTOMATIC] ■ ZASILANIE 3N ~ 400 V ■ WYŁĄCZNIK KRAŃCOWY ELEKTRONICZNY DOSTĘPNY Z POZIOMU OPERATORA ■ OPTYCZNA LISTWA BEZPIECZEŃSTWA KRAWĘDZI DOLNEJ BRAMY: NADAJNIK + ODBIORNIK ■ MECHANIZM AWARYJNEJ OBSŁUGI RĘCZNEJ TYP SK Z ŁAŃCUCHEM 		

NAPĘDY GFA ELEKTROMATEN



STEROWNIK BRAMY
TS-970



NAPĘD
GFA ELEKTROMATEN

BRAMY SEGMENTOWE PRZEMYSŁOWE - AUTOMATYKA BRAMOWA BENINCA

Nowością w ofercie są włoskie napędy do bram przemysłowych - Beninca.

Model Jack.24 cechuje:

- kompaktowy rozmiar (11 cm szerokości), który umożliwia szybki i łatwy montaż nawet w ograniczonej przestrzeni
- idealne do automatyzacji dużych bram (do 35 m²) lub gdy wymagane jest intensywne użytkowanie
- enkoder gwarantuje najwyższe bezpieczeństwo i precyzję podczas ruchu bramy
- wbudowany system STC do precyzyjnego zarządzania momentem obrotowym
- gwarancja działania nawet w przypadku awarii zasilania dzięki akumulatorom, które można idealnie zintegrować z silnikiem (2 akumulatory 1,2 Ah)
- wbudowana karta ładowania baterii
- system zapobiegający zgnieceniu z amperometrycznym wykrywaniem przeszkód
- wbudowany system szybkiego odblokowania w manewr ręczny



SIŁOWNIK JACK.24 DOSTĘPNY W DWÓCH WERSJACH:

BENINCA	TYP NAPĘDU	
	JACK24.50	JACK24.80
POWIERZCHNIA BRAMY	do 20 m ²	do 35 m ²
MOMENT OBROTOWY	50 Nm	80 Nm

AKCESORIA



PRZEKŁADNIA
ŁAŃCUCHOWA

KRATKA WENTYLACYJNA PVC,
KOLORY: BIAŁY, SZARY,
BRĄZOWY, CZARNY

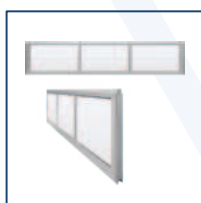

PANEL
Z SEKCJĄ ALUMINIOWĄ

OKNO W
RAMCE PVC

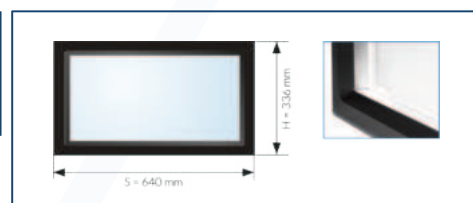

BRAMY SEGMENTOWE PRZEMYSŁOWE - CENNIK

PODANE CENY NETTO W PLN		SZEROKOŚĆ W MM										
		2500	2750	3000	3250	3500	3750	4000	4250	4500	4750	
WYSOKOŚĆ W MM	2500	BEZ NAPĘDU	5 000	5 199	5 457	6 144	6 403	6 621	6 853	6 895	7 125	7 354
		GFA	8 700	8 899	9 157	9 844	10 103	10 321	10 553	10 595	10 825	11 054
		BENINCA	7 400	7 599	7 857	8 544	8 803	9 021	9 253	9 295	9 525	9 754
	2750	BEZ NAPĘDU	5 241	5 425	5 717	6 416	6 738	6 889	7 136	7 280	7 528	7 687
		GFA	8 941	9 125	9 417	10 116	10 438	10 589	10 836	10 980	11 228	11 387
		BENINCA	7 641	7 825	8 117	8 816	9 138	9 289	9 536	9 680	9 928	10 087
	3000	BEZ NAPĘDU	5 405	5 620	5 908	6 656	6 889	7 171	7 315	7 592	7 776	8 034
		GFA	9 105	9 320	9 608	10 356	10 589	10 871	11 015	11 292	11 476	11 734
		BENINCA	7 805	8 020	8 308	9 056	9 289	9 571	9 715	9 992	10 176	10 434
	3250	BEZ NAPĘDU	5 755	5 948	6 306	7 014	7 324	7 550	7 836	8 017	8 234	8 516
		GFA	9 455	9 648	10 006	10 714	11 024	11 250	11 536	11 717	11 934	12 216
		BENINCA	8 155	8 348	8 706	9 414	9 724	9 950	10 236	10 417	10 634	10 916
	3500	BEZ NAPĘDU	5 939	6 207	6 540	7 277	7 598	7 836	8 079	8 305	8 616	8 799
		GFA	9 639	9 907	10 240	10 977	11 298	11 536	11 779	12 005	12 316	12 699
		BENINCA	8 339	8 607	8 940	9 677	9 998	10 236	10 479	10 705	11 016	11 199
	3750	BEZ NAPĘDU	6 338	6 596	7 017	7 732	8 244	8 449	8 651	8 969	9 202	9 507
		GFA	10 038	10 296	10 717	11 432	11 944	12 149	12 351	12 669	13 102	13 407
		BENINCA	8 738	8 996	9 417	10 132	10 644	10 849	11 051	11 369	11 602	11 907
	4000	BEZ NAPĘDU	6 328	6 634	6 920	7 757	8 169	8 385	8 720	8 927	9 262	9 487
		GFA	10 028	10 334	10 620	11 457	11 869	12 085	12 420	12 827	13 162	13 387
		BENINCA	8 728	9 034	9 320	10 157	10 569	10 785	11 120	11 327	11 662	11 887
	4250	BEZ NAPĘDU	6 693	6 776	7 215	8 047	8 343	8 700	8 916	9 267	9 686	9 918
		GFA	10 393	10 476	10 915	11 747	12 043	12 400	12 816	13 167	13 586	13 818
		BENINCA	9 093	9 176	9 615	10 447	10 743	11 100	11 316	11 667	12 086	12 518
	4500	BEZ NAPĘDU	7 563	7 896	8 365	9 088	9 600	9 780	10 210	10 601	10 769	11 269
		GFA	11 263	11 596	12 065	12 788	13 300	13 680	14 110	14 501	14 669	15 169
		BENINCA	9 963	10 296	10 765	11 488	12 000	12 180	12 610	13 001	13 369	13 869
	4750	BEZ NAPĘDU	7 987	8 340	9 090	9 764	10 101	10 550	10 961	11 214	11 626	11 897
		GFA	11 687	12 040	12 790	13 464	14 001	14 450	14 861	15 114	15 526	15 797
		BENINCA	10 387	10 740	11 490	12 164	12 501	12 950	13 361	13 814	14 226	14 497
5000	BEZ NAPĘDU	8 936	9 518	9 681	10 027	10 573	11 335	11 407	11 686	12 197	12 379	
	GFA	12 636	13 218	13 381	13 927	14 473	15 235	15 307	15 586	16 097	16 279	
	BENINCA	11 336	11 918	12 081	12 427	12 973	13 735	13 807	14 286	14 797	14 979	

DOSTĘPNE KOLORY



RAL 9010

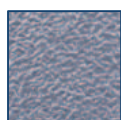

RAL 9006



RAL 7016

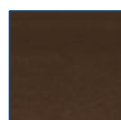

RAL 8014

KOLORY RAL NA INDYWIDUALNĄ WYCENĘ

BRAMY SEGMENTOWE PRZEMYSŁOWE - CENNIK

SZEROKOŚĆ W MM											PODANE CENY NETTO W PLN		WYSOKOŚĆ W MM
5000	5250	5500	5750	6000	6250	6500	6750	7000	7250	7500			
8 986	9 153	9 384	9 515	9 756	9 898	10 133	10 273	10 416	10 571	10 791	BEZ NAPĘDU	2500	
12 686	12 853	13 084	13 215	13 456	13 598	14 033	14 173	14 316	14 471	14 691	GFA		
11 386	11 553	11 784	11 915	12 156	12 298	12 533	12 673	12 816	12 971	13 191	BENINCA	2750	
9 458	9 728	9 768	10 014	10 171	10 446	10 603	10 861	11 033	11 361	11 452	BEZ NAPĘDU		
13 158	13 428	13 468	13 714	14 071	14 346	14 503	14 761	14 933	15 261	15 352	GFA	3000	
11 858	12 128	12 168	12 414	12 571	12 846	13 003	13 261	13 433	13 761	14 052	BENINCA		
9 796	9 979	10 136	10 431	10 593	10 740	11 037	11 177	11 537	11 701	11 905	BEZ NAPĘDU	3250	
13 496	13 679	14 036	14 331	14 493	14 640	14 937	15 077	15 437	15 601	15 805	GFA		
12 196	12 379	12 536	12 831	12 993	13 140	13 437	13 777	14 137	14 301	14 505	BENINCA	3500	
10 560	10 883	11 067	11 422	11 551	11 971	12 098	12 302	12 649	13 020	15 033	BEZ NAPĘDU		
14 460	14 783	14 967	15 322	15 451	15 871	15 998	16 202	16 549	16 920	18 933	GFA	3750	
12 960	13 283	13 467	13 822	13 951	14 571	14 698	14 902	15 249	15 620	17 633	BENINCA		
11 068	11 263	11 631	11 981	12 155	12 351	12 692	12 875	13 248	13 462	14 105	BEZ NAPĘDU	4000	
14 968	15 163	15 531	15 881	16 055	16 251	16 592	16 775	17 148	17 362	18 605	GFA		
13 468	13 663	14 031	14 381	14 755	14 951	15 292	15 475	15 848	16 062	16 705	BENINCA	4250	
12 130	12 488	12 655	12 888	13 250	13 610	13 842	14 219	14 594	14 828	16 266	BEZ NAPĘDU		
16 030	16 388	16 555	16 788	17 150	17 510	17 742	18 119	19 094	19 328	20 766	GFA	4500	
14 530	15 088	15 255	15 488	15 850	16 210	16 442	16 819	17 194	17 428	18 866	BENINCA		
12 311	12 697	12 861	13 040	13 491	13 655	14 043	14 286	14 673	14 917	16 492	BEZ NAPĘDU	4750	
16 211	16 597	16 761	16 940	17 391	17 555	17 943	18 786	19 173	19 417	20 992	GFA		
14 711	15 297	15 461	15 640	16 091	16 255	16 643	16 886	17 273	17 517	19 092	BENINCA	5000	
12 550	12 950	13 203	13 600	14 015	14 174	14 684	15 103	15 150	16 340	16 842	BEZ NAPĘDU		
16 450	16 850	17 103	17 500	17 915	18 674	19 184	19 603	19 650	20 840	21 342	GFA	5000	
15 150	15 550	15 803	16 200	16 615	16 774	17 284	17 703	17 750	18 940	19 442	BENINCA		
14 241	14 668	14 852	15 285	15 560	15 993	16 268	17 559	17 726	17 982	18 377	BEZ NAPĘDU	5000	
18 141	18 568	18 752	19 185	20 060	20 493	20 768	22 059	22 226	22 482	22 877	GFA		
16 841	17 268	17 452	17 885	18 160	18 593	18 868	20 159	20 326	20 582	20 977	BENINCA	5000	
15 391	15 896	16 335	16 519	16 705	17 768	18 061	18 476	18 769	19 310	19 477	BEZ NAPĘDU		
19 291	19 796	20 835	21 019	21 205	22 268	22 561	22 976	23 269	23 810	23 977	GFA	5000	
17 991	18 496	18 935	19 119	19 305	20 368	20 661	21 076	21 369	21 910	x	BENINCA		
15 712	16 194	16 661	17 410	17 622	18 143	18 447	18 874	19 179	19 730	19 909	BEZ NAPĘDU	5000	
19 612	20 694	21 161	21 910	22 122	22 643	22 947	23 374	23 679	24 230	24 409	GFA		
18 312	18 794	19 261	20 010	20 222	20 743	21 047	21 474	21 779	19 730	x	BENINCA		

DOSTĘPNE KOLORY



RAL 9010

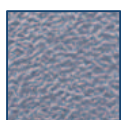

RAL 9006



RAL 7016

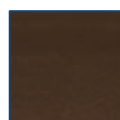

RAL 8014

KOLORY RAL NA INDYWIDUALNĄ WYCENĘ

BRAMY | WYPOSAŻENIE DODATKOWE - CENNIK

WYPOSAŻENIE DODATKOWE	J.M.	CENA NETTO
DRZWI PRZEJŚCIOWE (830 X 2210 MM ŚWIATŁO PRZEJŚCIA) Z PROGIEM 140 MM	KPL.	3 400,00
DRZWI PRZEJŚCIOWE (830 X 2210 MM ŚWIATŁO PRZEJŚCIA) Z PROGIEM 28 MM	KPL.	4 450,00
KLAMKA Z ZAMKIEM	KPL.	90,00
KRATKA WENTYLACYJNA PVC (WYM. ZE W. 460 MM X 135 MM)	SZT.	70,00
OKNO (WYM. ZE W. RAMKI 640 MM X 336 MM)	SZT.	180,00
PANELE SPOZA KOLEKCJI STANDARDOWEJ	INDYWIDUALNA WYCENA	
PANEL ALUMINIOWY PRZESZKLONY	MB.	750,00
UCHWYT OBUSTRONNY	SZT.	25,00
ZASUWA/RYGIEL - DODATKOWE ZAMKNIĘCIE OD WEWNĄTRZ	SZT.	20,00
PROWADZENIE NISKIE ZE SPRĘŻYNĄ Z TYŁU	SZT.	305,00
SOMFY - NAPĘDY I AKCESORIA		
NAPĘD SOMFY DEXXO OPTIMO DO 10 M2 (1 PILOT 2 KANAŁOWY)	SZT.	740,00
NAPĘD SOMFY DEXXO PRO DO 15 M2 (2 PILOTY 2 KANAŁOWE)	SZT.	1 210,00
NAPĘD SOMFY DEXXO SMART 800 IO (2 PILOTY KEYGO IO)	SZT.	1 300,00
NAPĘD SOMFY DEXXO SMART 1000 IO (2 PILOTY KEYGO IO)	SZT.	1 700,00
PROWADNICA NAPĘDU SOMFY 2,9 DO WYSOKOŚCI 2,4 M (ŁAŃCUCH)	SZT.	260,00
PROWADNICA NAPĘDU SOMFY 2,9 DO WYSOKOŚCI 2,4 M (PASEK)	SZT.	440,00
PROWADNICA NAPĘDU SOMFY 3,5 DO WYSOKOŚCI 3 M (ŁAŃCUCH)	SZT.	340,00
PROWADNICA NAPĘDU SOMFY 3,5 DO WYSOKOŚCI 3 M (PASEK)	SZT.	490,00
SOMFY PILOT 2-KANAŁOWY	SZT.	80,00
SOMFY PILOT 4-KANAŁOWY	SZT.	135,00
SOMFY PILOT 4-KANAŁOWY KEYGO IO	SZT.	190,00
FOTOKOMÓRKA MASTER	SZT.	180,00
ROZŁĄCZENIE AWARYJNE NAPĘDU ZA POMOCĄ WKŁADKI	SZT.	150,00
BATERIA ZASILANIA AWARYJNEGO	SZT.	120,00
TAHOMA SWITCH PRO	SZT.	1 300,00
TENPILOT - NAPĘDY I AKCESORIA		
NAPĘD ARC600N Z SZYNA 3-CZĘŚCIOWĄ (DO 2,3 M)	SZT.	650,00
NAPĘD ARC600N Z SZYNA 3-CZĘŚCIOWĄ (DO 3,0 M)	SZT.	700,00
NAPĘD UNIVERSAL 1000 SPEED Z SZYNA 3-CZĘŚCIOWĄ (DO 2,4 M LUB DO 3,75M)	SZT.	750,00
NAPĘD UNIVERSAL 1000 SPEED Z SZYNA 3-CZĘŚCIOWĄ (DO 2,4 M LUB DO 3,75M)	SZT.	800,00
PILOT TP14 4-KANAŁOWY, BIAŁY	SZT.	50,00
PILOT TP02 3-KANAŁOWY Z KOMUNIKACJĄ ZWROTNA, CZARNY	SZT.	80,00
FOTOKOMÓRKA	SZT.	120,00
BENINCA - NAPĘDY BRAM PRZEMYSŁOWYCH		
JACK24.50 DO 20 M2	SZT.	2 200,00
JACK24.50 DO 35 M2	SZT.	2 600,00
GFA - NAPĘDY BRAM PRZEMYSŁOWYCH I AKCESORIA		
NAPĘD GFA SE 5	SZT.	3 700,00
NAPĘD GFA SE 9	SZT.	3 900,00
NAPĘD GFA SE 14	SZT.	4 500,00
PILOT 2-KANAŁOWY	SZT.	60,00
PILOT 4-KANAŁOWY	SZT.	90,00
ODBIORNIK RADIOWY	SZT.	115,00
DEDYKOWANE DLA BRAM PRZEMYSŁOWYCH		
PRZEKŁADNIA ŁAŃCUCHOWA	SZT.	420,00
PROWADZENIE KĄTOWE, PIONOWE, Z PRZEWYŻSZENIEM	INDYWIDUALNA WYCENA	
PRZYGOTOWANIE POD MONTAŻ NAPĘDU [WYŁĄCZNIE DLA BRAM PRZEMYSŁOWYCH]	SZT.	545,00
DEDYKOWANE DLA BRAM OGRODZENIOWYCH		
NAPĘDY BENINCA DO BRAM OGRODZENIOWYCH DWYSKRZYDŁOWYCH DO 2,1 M	SZT.	2 750,00
NAPĘDY BENINCA DO BRAM OGRODZENIOWYCH PRZESUWNYCH DO 400 KG	SZT.	1 650,00
NAPĘDY BENINCA DO BRAM OGRODZENIOWYCH PRZESUWNYCH DO 500 KG	SZT.	1 950,00

STOLARKA ALUMINIOWA



STOLARKA ALUMINIOWA

Aluminium idealnie sprawdza się przy budowie konstrukcji przestrzennych, zarówno wewnętrznych jak i zewnętrznych, które są niezwykle funkcjonalne, lekkie, trwałe, odporne na działanie czynników zewnętrznych. W połączeniu ze szkłem nadają budynkowi charakteru i nowoczesnego wyglądu.

Stalprodukt-Zamość produkuje szeroki asortyment stolarki aluminiowej m.in.:

- drzwi (w tym również automatyczne, przesuwne typu HS, ewakuacyjne, oddymiające, napowietrzające)
- drzwi przeciwpożarowe systemu Aluprof MB - 60EI, 78EI, 86EI, 118EI
- okna
- ścianki działowe, przegrody, boksy biurowe
- fasady
- wiatrołapy
- ogrody zimowe
- pergole.

Realizujemy inwestycje jak i indywidualne zapytania klientów.

Oferujemy pomoc od doradztwa poprzez wycenę i projekt aż do montażu włącznie.

Do naszych realizacji wykorzystujemy systemy aluminiowe znanych i cenionych producentów Procural i Aluprof.

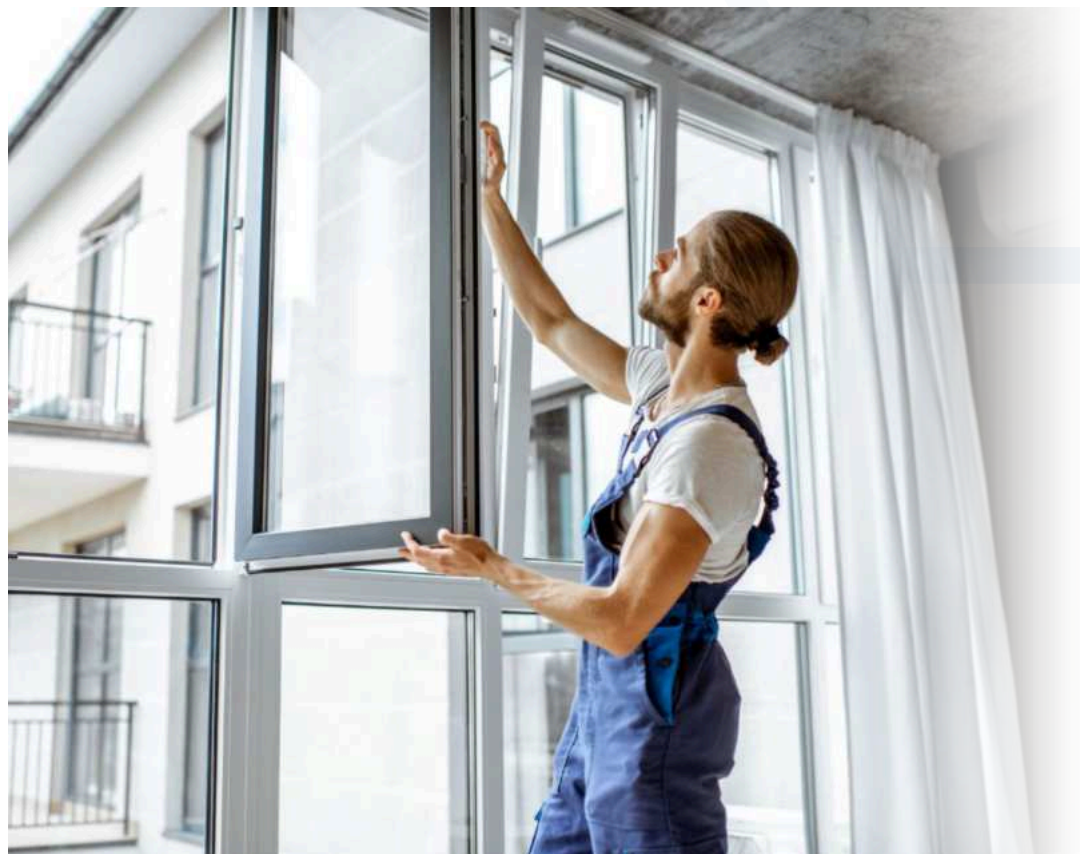

SYSTEMY ALUPROF

Aluprof SA należy do Grupy Kapitałowej Grupa Kęty SA. Firma jest jednym z czołowych producentów systemów aluminiowych w Europie. Systemy aluminiowe Aluprof umożliwiają budowę wielu różnych rodzajów okien i drzwi w zależności od zakresu zastosowania i szczegółowych wymagań dotyczących funkcjonalności, estetyki, izolacji termicznej, odporności na włamanie, dymoszczelności lub odporności ogniowej.

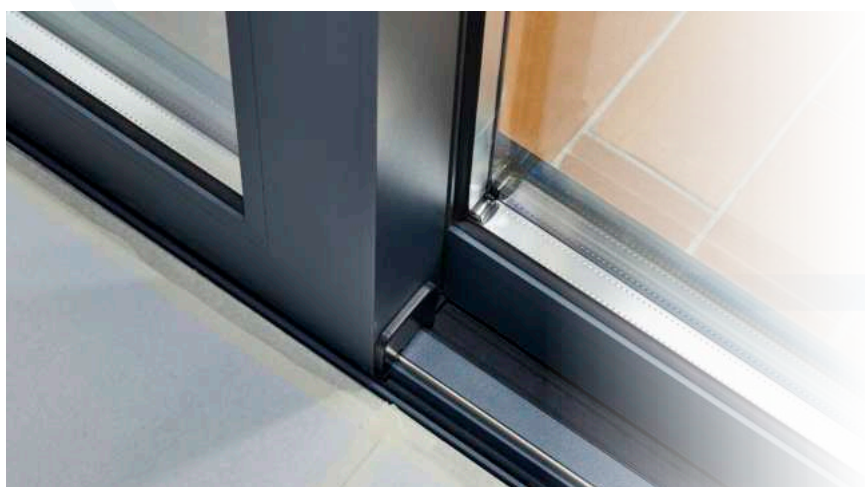

SYSTEMY PROCURAL

Firma Procural jest producentem i jednym z największych dostawców systemów aluminiowych na świecie. Systemy produkowane przez Procural posiadają niezbędne dopuszczenia do stosowania w budownictwie, a lakiernie i anodownie Grupy Procural należą do największych w Europie. Legitymują się certyfikatami jakości Qualicoat w zakresie lakierowania proszkowego oraz Qualanod w zakresie anodowania.



INFORMACJE TECHNICZNE

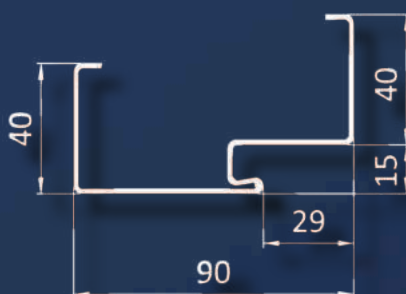
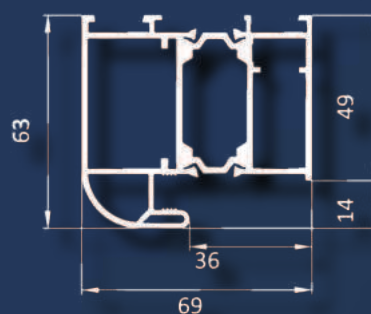
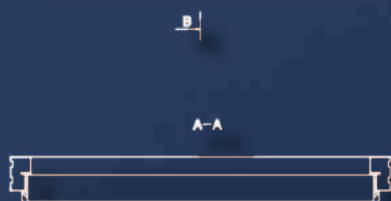

OŚCIEŻNICE DLA DRZWI GR. 101 MM | MASTER THERM

STALOWO-DREWNIANA

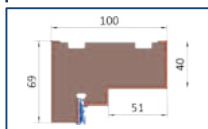

SZEROKOŚĆ	WYSOKOŚĆ SKRZYDŁA W PRZYLDZE Hw [mm]	SZEROKOŚĆ SKRZYDŁA W PRZYLDZE Sw [mm]	WYSOKOŚĆ W ŚWIETLE OŚCIEŻNICY Hp [mm] *	SZEROKOŚĆ W ŚWIETLE OŚCIEŻNICY Sp [mm]	WYSOKOŚĆ OŚCIEŻNICY PRZY GOTOWEJ PODŁODZE	CAŁKOWITA SZEROKOŚĆ OŚCIEŻNICY
					STALOWO - DREWNIANA	
					Ho = Hc	So = Sc
80E	2021	849	2001	801	2090	940
WYMIAR OTWORU MONTAŻOWEGO					2100	960
90E	2021	949	2001	901	2090	1040
WYMIAR OTWORU MONTAŻOWEGO					2100	1060
100E	2021	1049	2001	1001	2090	1140
WYMIAR OTWORU MONTAŻOWEGO					2100	1160

* wysokość w świetle ościeżnicy podawana jest dla progów dedykowanych dla poszczególnych ościeżnic: stalowych dla ościeżnic stalowych, aluminiowych dla ościeżnic stalowo-drewnianej i aluminiowej

OŚCIEŻNICE DLA DRZWI GR. 72 MM | ECOTHERM

STALOWO-DREWNIANA

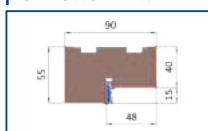

ALUMINIOWA

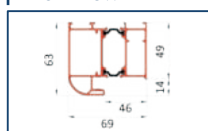

SZEROKOŚĆ	WYSOKOŚĆ SKRZYDŁA W PRZYLDZE Hw [MM]	SZEROKOŚĆ SKRZYDŁA W PRZYLDZE Sw [MM]	WYSOKOŚĆ W ŚWIETLE OŚCIEŻNICY Hp [mm] *	SZEROKOŚĆ W ŚWIETLE OŚCIEŻNICY Sp [mm]	WYSOKOŚĆ OŚCIEŻNICY PRZY GOTOWEJ PODŁODZE		CAŁKOWITA SZEROKOŚĆ OŚCIEŻNICY	
					STALOWO-DREWNIANA	ALUMINIOWA	STALOWO-DREWNIANA	ALUMINIOWA
					Ho=Hc	Ho=Hc	So=Sc	So=Sc
80N	2012	785	2005	764	2085	2090	884	893
WYMIAR OTWORU MONTAŻOWEGO					2095	2100	905	915
80 E	2024	821	2005	801	2085	2090	921	930
WYMIAR OTWORU MONTAŻOWEGO					2095	2100	940	950
90 N	2012	885	2005	864	2085	2090	984	993
WYMIAR OTWORU MONTAŻOWEGO					2095	2100	1005	1015
90 E	2024	921	2005	901	2085	2090	1021	1030
WYMIAR OTWORU MONTAŻOWEGO					2095	2100	1040	1050
100 N	2012	985	2005	964	2085	2090	1084	1093
WYMIAR OTWORU MONTAŻOWEGO					2095	2100	1105	1115
100 E	2024	1021	2005	1001	2085	2090	1121	1130
WYMIAR OTWORU MONTAŻOWEGO					2095	2100	1140	1150

* wysokość w świetle ościeżnicy podawana jest dla progów dedykowanych dla poszczególnych ościeżnic: stalowych dla ościeżnic stalowych, aluminiowych dla ościeżnic stalowo-drewnianej i aluminiowej

OŚCIEŻNICE DLA DRZWI GR. 85 MM

FD-25/12

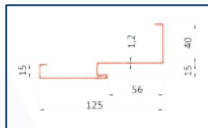

FD-25/21/B

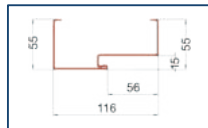

SZEROKOŚĆ	WYSOKOŚĆ SKRZYDŁA W PRZYLDZE Hw [MM]	SZEROKOŚĆ SKRZYDŁA W PRZYLDZE Sw [MM]	WYSOKOŚĆ W ŚWIETLE OŚCIEŻNICY Hp [mm] *	SZEROKOŚĆ W ŚWIETLE OŚCIEŻNICY Sp [mm]	WYSOKOŚĆ OŚCIEŻNICY PRZY GOTOWEJ PODŁODZE		CAŁKOWITA SZEROKOŚĆ OŚCIEŻNICY					
					FD-25/12		FD-25/21/B		FD-25/12			FD-25/21/B
					DO OŚCIEŻNIC DEDYKOWANY JEST PRÓG STAŁOWY						Ho	Hc
80N	2024	785	2002	764	2040	2080	2080	794	874	874		
WYMIAR OTWORU MONTAŻOWEGO					2050		2090	815		885		
80 E	2024	821	2002	801	2040	2080	2080	831	911	911		
WYMIAR OTWORU MONTAŻOWEGO					2050		2090	850		930		
90 N	2024	885	2002	864	2040	2080	2080	894	974	974		
WYMIAR OTWORU MONTAŻOWEGO					2050		2090	915		995		
90 E	2024	921	2002	901	2040	2080	2080	931	1011	1011		
WYMIAR OTWORU MONTAŻOWEGO					2050		2090	950		1030		

W przypadku gdy puszka zawiasu i osłona otworów zamka nie mieści się w świetle muru należy wykonać podkucie.

* wysokość w świetle ościeżnicy podawana jest dla progów dedykowanych dla poszczególnych ościeżnic: stalowych dla ościeżnic stalowych, aluminiowych dla ościeżnic stalowo-drewnianej i aluminiowej

** podana szerokość ościeżnicy nie uwzględnia puszek zawiasu oraz osłony otworów zamka - należy wykonać punktowe podkucie

ALUMINIOWA

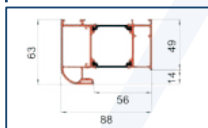

STAŁOWO-DREWNIANA

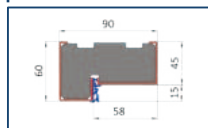

SZEROKOŚĆ	WYSOKOŚĆ SKRZYDŁA W PRZYLDZE Hw [MM]	SZEROKOŚĆ SKRZYDŁA W PRZYLDZE Sw [MM]	WYSOKOŚĆ W ŚWIETLE OŚCIEŻNICY Hp [mm] *	SZEROKOŚĆ W ŚWIETLE OŚCIEŻNICY Sp [mm]	WYSOKOŚĆ OŚCIEŻNICY PRZY GOTOWEJ PODŁODZE		CAŁKOWITA SZEROKOŚĆ OŚCIEŻNICY		
					ALUMINIOWA	STAŁOWO-DREWNIANA	ALUMINIOWA	STAŁOWO-DREWNIANA	
					DO OŚCIEŻNIC DEDYKOWANY JEST PRÓG CIEPŁY				
80N	2024	785	2005	764	2090	2085	893	884	
WYMIAR OTWORU MONTAŻOWEGO					2100		2095	915	905
80 E	2024	821	2005	801	2090	2085	930	921	
WYMIAR OTWORU MONTAŻOWEGO					2100		2095	950	940
90 N	2024	885	2005	864	2090	2085	993	984	
WYMIAR OTWORU MONTAŻOWEGO					2100		2095	1015	1005
90 E	2024	921	2005	901	2090	2085	1030	1021	
WYMIAR OTWORU MONTAŻOWEGO					2100		2095	1050	1040

W przypadku gdy puszka zawiasu i osłona otworów zamka nie mieści się w świetle muru należy wykonać podkucie.

* wysokość w świetle ościeżnicy podawana jest dla progów dedykowanych dla poszczególnych ościeżnic: stalowych dla ościeżnic stalowych, aluminiowych dla ościeżnic stalowo-drewnianej i aluminiowej

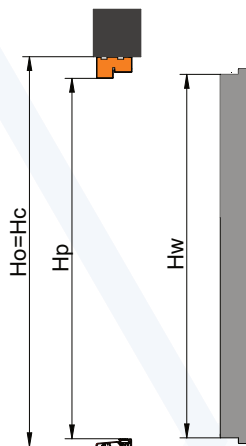

- Ho [mm] - wysokość ościeżnicy mierzona w świetle otworu montażowego
- Hp [mm] - wysokość w świetle ościeżnicy
- Hc [mm] - wysokość całkowita ościeżnicy
- Hw [mm] - wysokość skrzydła w przyldze
- So [mm] - szerokość ościeżnicy mierzona w świetle otworu montażowego
- Sp [mm] - szerokość w świetle ościeżnicy
- Sc [mm] - szerokość całkowita ościeżnicy
- Sw [mm] - szerokość skrzydła w przyldze

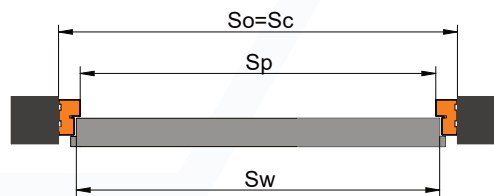

INFORMACJE TECHNICZNE - MODELE I ROZMIARY OŚCIEŻNIC

OŚCIEŻNICE DLA DRZWI GR. 72 MM

FD-25/12

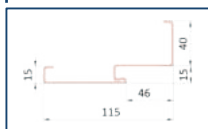

FD-21/B | FD-25/21/B

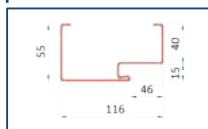

SZEROKOŚĆ	WYSOKOŚĆ SKRZYDŁA W PRZYLDZE Hw [MM]	SZEROKOŚĆ SKRZYDŁA W PRZYLDZE Sw [MM]	WYSOKOŚĆ W ŚWIETLE OŚCIEŻNICY Hp [mm] *	SZEROKOŚĆ W ŚWIETLE OŚCIEŻNICY Sp [mm]	WYSOKOŚĆ OŚCIEŻNICY PRZY GOTOWEJ PODŁODZE			CAŁKOWITA SZEROKOŚĆ OŚCIEŻNICY		
					FD-25/12		FD-21/B FD-25/21/B	FD-25/12		FD-21/B FD-25/21/B
					Ho	Hc	Ho=Hc	So **	Sc	So=Sc
80 N	2024	785	2002	764	2040	2080	2080	794	874	874
WYMIAR OTWORU MONTAŻOWEGO					2050		2090	815		885
80 E	2024	821	2002	801	2040	2080	2080	831	911	911
WYMIAR OTWORU MONTAŻOWEGO					2050		2090	850		930
90 N	2024	885	2002	864	2040	2080	2080	894	974	974
WYMIAR OTWORU MONTAŻOWEGO					2050		2090	915		995
90 E	2024	921	2002	901	2040	2080	2080	931	1011	1011
WYMIAR OTWORU MONTAŻOWEGO					2050		2090	950		1030
100 N	2024	985	2002	964	2040	2080	2080	994	1074	1074
WYMIAR OTWORU MONTAŻOWEGO					2050		2090	1015		1095
100 E	2024	1021	2002	1001	2040	2080	2080	1031	1111	1111
WYMIAR OTWORU MONTAŻOWEGO					2050		2090	1050		1130

W przypadku gdy puszką zawiasu i osłona otworów zamka nie mieści się w świetle muru należy wykonać podkucie.

* wysokość w świetle ościeżnicy podawana jest dla progów dedykowanych dla poszczególnych ościeżnic: stalowych dla ościeżnic stalowych, aluminiowych dla ościeżnic stalowo-drewnianej i aluminiowej

** podana szerokość ościeżnicy nie uwzględnia puszkę zawiasu oraz osłony otworów zamka - należy wykonać punktowe podkucie

ALUMINIOWA

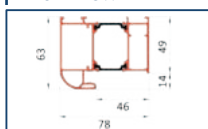

STALOWO-DREWNIANA

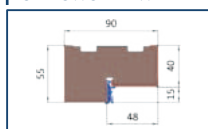

SZEROKOŚĆ	WYSOKOŚĆ SKRZYDŁA W PRZYLDZE Hw [MM]	SZEROKOŚĆ SKRZYDŁA W PRZYLDZE Sw [MM]	WYSOKOŚĆ W ŚWIETLE OŚCIEŻNICY Hp [mm] *	SZEROKOŚĆ W ŚWIETLE OŚCIEŻNICY Sp [mm]	WYSOKOŚĆ OŚCIEŻNICY PRZY GOTOWEJ PODŁODZE		CAŁKOWITA SZEROKOŚĆ OŚCIEŻNICY		
					ALUMINIOWA	STALOWO-DREWNIANA	ALUMINIOWA	STALOWO-DREWNIANA	
					DO OŚCIEŻNIC DEDYKOWANY JEST PRÓG CIEPŁY				Ho=Hc
80 N	2024	785	2005	764	2090	2085	893	884	
WYMIAR OTWORU MONTAŻOWEGO					2100		2095	915	905
80 E	2024	821	2005	801	2090	2085	930	921	
WYMIAR OTWORU MONTAŻOWEGO					2100		2095	950	940
90 N	2024	885	2005	864	2090	2085	993	984	
WYMIAR OTWORU MONTAŻOWEGO					2100		2095	1015	1005
90 E	2024	921	2005	901	2090	2085	1030	1021	
WYMIAR OTWORU MONTAŻOWEGO					2100		2095	1050	1040
100 N	2024	985	2005	964	2090	2085	1093	1084	
WYMIAR OTWORU MONTAŻOWEGO					2100		2095	1115	1105
100 E	2024	1021	2005	1001	2090	2085	1130	1121	
WYMIAR OTWORU MONTAŻOWEGO					2100		2095	1150	1140

W przypadku gdy puszką zawiasu i osłona otworów zamka nie mieści się w świetle muru należy wykonać podkucie.

* wysokość w świetle ościeżnicy podawana jest dla progów dedykowanych dla poszczególnych ościeżnic: stalowych dla ościeżnic stalowych, aluminiowych dla ościeżnic stalowo-drewnianej i aluminiowej

INFORMACJE TECHNICZNE - MODELE I ROZMIARY OŚCIEŻNIC

OŚCIEŻNICE DLA DRZWI GR. 55 MM

FD-21/C | FD-25/21/C

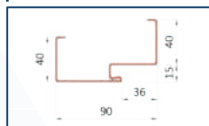

FD-25/12



FD-21/B | FD-25/21/B

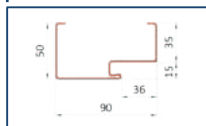

SZEROKOŚĆ	WYSOKOŚĆ SKRZYDŁA W PRZYLDZE Hw [MM]	SZEROKOŚĆ SKRZYDŁA W PRZYLDZE Sw [MM]	WYSOKOŚĆ W ŚWIETLE OŚCIEŻNICY Hp [mm] *	SZEROKOŚĆ W ŚWIETLE OŚCIEŻNICY Sp [mm]	WYSOKOŚĆ OŚCIEŻNICY PRZY GOTOWEJ PODŁODZE					CAŁKOWITA SZEROKOŚĆ OŚCIEŻNICY				
					FD-21/C FD-25/21/C		FD-25/12		FD-21/B FD-25/21/B	FD-21/C FD-25/21/C		FD-25/12		FD-21/B FD-25/21/B
					DO OŚCIEŻNIC DEDYKOWANY JEST PRÓG STALOWY									
Ho		Hc		Ho=Hc		So **		Sc		So=Sc				
80N	2024	785	2002	764	2065	2080	2040	2080	2075	844	874	794	874	864
WYMIAR OTWORU MONTAŻOWEGO					2075		2050		2085	865		815		885
80 E	2024	821	2002	801	2065	2080	2040	2080	2075	881	911	831	911	901
WYMIAR OTWORU MONTAŻOWEGO					2075		2050		2085	900		850		920
90 N	2024	885	2002	864	2065	2080	2040	2080	2075	944	974	894	974	964
WYMIAR OTWORU MONTAŻOWEGO					2075		2050		2085	965		915		985
90 E	2024	921	2002	901	2065	2080	2040	2080	2075	981	1011	931	1011	1001
WYMIAR OTWORU MONTAŻOWEGO					2075		2050		2085	1000		950		1020
100 N	2024	985	2002	964	2065	2080	2040	2080	2075	1044	1074	994	1074	1064
WYMIAR OTWORU MONTAŻOWEGO					2075		2050		2085	1065		1015		1085
100 E	2024	1021	2002	1001	2065	2080	2040	2080	2075	1081	1111	1031	1111	1101
WYMIAR OTWORU MONTAŻOWEGO					2075		2050		2085	1100		1050		1120

W przypadku gdy puszka zawiasu i osłona otworów zamka nie mieści się w świetle muru należy wykonać podkucie.

* wysokość w świetle ościeżnicy podawana jest dla progów dedykowanych dla poszczególnych ościeżnic: stalowych dla ościeżnic stalowych, aluminiowych dla ościeżnic stalowo-drewnianej i aluminiowej

** podana szerokość ościeżnicy nie uwzględnia puszek zawiasu oraz osłony otworów zamka - należy wykonać punktowe podkucie

STALOWO-DREWNIANA

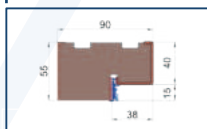

SZEROKOŚĆ	WYSOKOŚĆ SKRZYDŁA W PRZYLDZE Hw [MM]	SZEROKOŚĆ SKRZYDŁA W PRZYLDZE Sw [MM]	WYSOKOŚĆ W ŚWIETLE OŚCIEŻNICY Hp [mm] *	SZEROKOŚĆ W ŚWIETLE OŚCIEŻNICY Sp [mm]	WYSOKOŚĆ OŚCIEŻNICY PRZY GOTOWEJ PODŁODZE		CAŁKOWITA SZEROKOŚĆ OŚCIEŻNICY	
					STALOWO-DREWNIANA		STALOWO-DREWNIANA	
					DO OŚCIEŻNICY DEDYKOWANY JEST PRÓG CIEPŁY			
80N	2024	785	2005	764	2080		874	
WYMIAR OTWORU MONTAŻOWEGO					2090		895	
80 E	2024	821	2005	801	2080		911	
WYMIAR OTWORU MONTAŻOWEGO					2090		930	
90 N	2024	885	2005	864	2080		974	
WYMIAR OTWORU MONTAŻOWEGO					2090		995	
90 E	2024	921	2005	901	2080		1011	
WYMIAR OTWORU MONTAŻOWEGO					2090		1030	
100 N	2024	985	2005	964	2080		1074	
WYMIAR OTWORU MONTAŻOWEGO					2090		1095	
100 E	2024	1021	2005	1001	2080		1111	
WYMIAR OTWORU MONTAŻOWEGO					2090		1130	

W przypadku gdy puszka zawiasu i osłona otworów zamka nie mieści się w świetle muru należy wykonać podkucie.

* wysokość w świetle ościeżnicy podawana jest dla progów dedykowanych dla poszczególnych ościeżnic: stalowych dla ościeżnic stalowych, aluminiowych dla ościeżnic stalowo-drewnianej i aluminiowej

OŚCIEŻNICE DLA DRZWI GR. 40 MM

FD-21/C

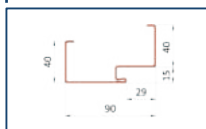

FD-21/N

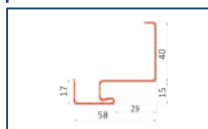

SZEROKOŚĆ	WYSOKOŚĆ SKRZYDŁA W PRZYLDZE Hw [mm]	SZEROKOŚĆ SKRZYDŁA W PRZYLDZE Sw [mm]	WYSOKOŚĆ W ŚWIETLE OŚCIEŻNICY Hp [mm] *	SZEROKOŚĆ W ŚWIETLE OŚCIEŻNICY Sp [mm]	WYSOKOŚĆ OŚCIEŻNICY PRZY GOTOWEJ PODŁODZE				CAŁKOWITA SZEROKOŚĆ OŚCIEŻNICY			
					FD-21/C		FD-21/N		FD-21/C		FD-21/N	
					Ho	Hc	Ho	Hc	So **	Sc	So **	Sc
60	2014	616	1992	595	2055	2070	2032	2070	675	705	629	705
WYMIAR OTWORU MONTAŻOWEGO					2065		2045		695		650	
70	2014	716	1992	695	2055	2070	2032	2070	775	805	729	805
WYMIAR OTWORU MONTAŻOWEGO					2065		2045		795		750	
80	2014	816	1992	795	2055	2070	2032	2070	875	905	829	905
WYMIAR OTWORU MONTAŻOWEGO					2065		2045		895		850	
80 E	2014	827	2002	805	2065	2080	2042	2080	885	915	839	915
WYMIAR OTWORU MONTAŻOWEGO					2075		2055		905		860	
90	2014	916	1992	895	2055	2070	2032	2070	975	1005	929	1005
WYMIAR OTWORU MONTAŻOWEGO					2065		2045		995		950	
90 E	2014	927	2002	905	2065	2080	2042	2080	985	1015	939	1015
WYMIAR OTWORU MONTAŻOWEGO					2075		2055		1005		960	
100	2014	1016	1992	995	2055	2070	2032	2070	1075	1105	1029	1105
WYMIAR OTWORU MONTAŻOWEGO					2065		2045		1095		1050	
100 E	2014	1027	2002	1005	2065	2080	2042	2080	1085	1115	1039	1115
WYMIAR OTWORU MONTAŻOWEGO					2075		2055		1105		1060	

W przypadku gdy puszką zawiasu i osłona otworów zamka nie mieści się w świetle muru należy wykonać podkucie.

* wysokość w świetle ościeżnicy podawana jest dla progów dedykowanych dla poszczególnych ościeżnic: stalowych dla ościeżnic stalowych, aluminiowych dla ościeżnic stalowo-drewnianej i aluminiowej

** podana szerokość ościeżnicy nie uwzględnia puszkę zawiasu oraz osłony otworów zamka - należy wykonać punktowe podkucie

FD-21/B

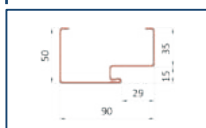

FD-25/21/N/O

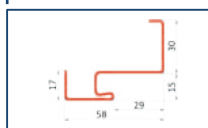

SZEROKOŚĆ	WYSOKOŚĆ SKRZYDŁA W PRZYLDZE Hw [mm]	SZEROKOŚĆ SKRZYDŁA W PRZYLDZE Sw [mm]	WYSOKOŚĆ W ŚWIETLE OŚCIEŻNICY Hp [mm] *	SZEROKOŚĆ W ŚWIETLE OŚCIEŻNICY Sp [mm]	WYSOKOŚĆ OŚCIEŻNICY PRZY GOTOWEJ PODŁODZE			CAŁKOWITA SZEROKOŚĆ OŚCIEŻNICY		
					FD-21/B	FD-25/21/N/O		FD-21/B	Fd-25/21/N/O	
					Ho=Hc	Ho	Hc	So=Sc	So **	Sc
60	2014	616	1992	595	2065	2032	2060	695	629	685
WYMIAR OTWORU MONTAŻOWEGO					2075	2045		715	650	
70	2014	716	1992	695	2065	2032	2060	795	729	785
WYMIAR OTWORU MONTAŻOWEGO					2075	2045		815	750	
80	2014	816	1992	795	2065	2032	2060	895	829	885
WYMIAR OTWORU MONTAŻOWEGO					2075	2045		915	850	
80 E	2014	827	2002	805	2075	2042	2070	905	839	895
WYMIAR OTWORU MONTAŻOWEGO					2085	2055		925	860	
90	2014	916	1992	895	2065	2032	2060	995	929	985
WYMIAR OTWORU MONTAŻOWEGO					2075	2045		1015	950	
90 E	2014	927	2002	905	2075	2042	2070	1005	939	995
WYMIAR OTWORU MONTAŻOWEGO					2085	2055		1025	960	
100	2014	1016	1992	995	2065	2032	2060	1095	1029	1085
WYMIAR OTWORU MONTAŻOWEGO					2075	2045		1115	1050	
100 E	2014	1027	2002	1005	2075	2042	2070	1105	1039	1095
WYMIAR OTWORU MONTAŻOWEGO					2085	2055		1125	1060	

W przypadku gdy puszką zawiasu i osłona otworów zamka nie mieści się w świetle muru należy wykonać podkucie.

* wysokość w świetle ościeżnicy podawana jest dla progów dedykowanych dla poszczególnych ościeżnic: stalowych dla ościeżnic stalowych, aluminiowych dla ościeżnic stalowo-drewnianej i aluminiowej

** podana szerokość ościeżnicy nie uwzględnia puszkę zawiasu oraz osłony otworów zamka - należy wykonać punktowe podkucie

OŚCIEŻNICE Z MASKOWNICĄ DLA DRZWI GR. 72 MM ORAZ 55 MM

FD-25/12
dla drzwi o gr. 72 mm

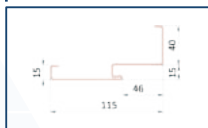

FD-25/12
dla drzwi o gr. 55 mm

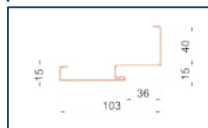

SZEROKOŚĆ	WYSOKOŚĆ SKRZYDŁA W PRZYLDZE Hw [mm]	SZEROKOŚĆ SKRZYDŁA W PRZYLDZE Sw [mm]	WYSOKOŚĆ W ŚWIETLE OŚCIEŻNICY Hp [mm] *	SZEROKOŚĆ W ŚWIETLE OŚCIEŻNICY Sp [mm]	WYSOKOŚĆ OŚCIEŻNICY PRZY GOTOWEJ PODŁODZE		CAŁKOWITA SZEROKOŚĆ OŚCIEŻNICY	
					FD-25/12	FD-25/12	FD-25/12	FD-25/12
					Ho	Hc	So **	Sc
80N	2024	785	2002	764	2040	2080	794	874
WYMIAR OTWORU MONTAŻOWEGO					2060		835	
80E	2024	821	2002	801	2040	2080	831	911
WYMIAR OTWORU MONTAŻOWEGO					2060		870	
90N	2024	885	2002	864	2040	2080	894	974
WYMIAR OTWORU MONTAŻOWEGO					2060		935	
90E	2024	921	2002	901	2040	2080	931	1011
WYMIAR OTWORU MONTAŻOWEGO					2060		970	
100N	2024	985	2002	964	2040	2080	994	1074
WYMIAR OTWORU MONTAŻOWEGO					2060		1035	
100E	2024	1021	2002	1001	2040	2080	1031	1111
WYMIAR OTWORU MONTAŻOWEGO					2060		1070	

W przypadku gdy puszka zawiasu i osłona otworów zamka nie mieści się w świetle muru należy wykonać podkucie.

* wysokość w świetle ościeżnicy podawana jest dla progów dedykowanych dla poszczególnych ościeżnic: stalowych dla ościeżnic stalowych, aluminiowych dla ościeżnic stalowo-drewnianej i aluminiowej

** podana szerokość ościeżnicy nie uwzględnia puszkii zawiasu oraz osłony otworów zamka - należy wykonać punktowe podkucie

OŚCIEŻNICE DLA DRZWI SENATOR E, HETMAN 55, BATORY 55, MOZART, AMADEO, VERDI

FD-21/C | FD-25/21/C

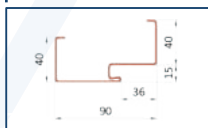

FD-21/B | FD-25/21/C

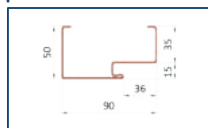

SZEROKOŚĆ	WYSOKOŚĆ SKRZYDŁA W PRZYLDZE Hw [mm]	SZEROKOŚĆ SKRZYDŁA W PRZYLDZE Sw [mm]	WYSOKOŚĆ W ŚWIETLE OŚCIEŻNICY Hp [mm] *	SZEROKOŚĆ W ŚWIETLE OŚCIEŻNICY Sp [mm]	WYSOKOŚĆ OŚCIEŻNICY PRZY GOTOWEJ PODŁODZE			CAŁKOWITA SZEROKOŚĆ OŚCIEŻNICY		
					FD-21/C FD-25/21/C		FD-21/B FD-25/21/B	FD-21/C FD-25/21/C		FD-21/B FD-25/21/B
					Ho	Hc	Ho = Hc	So	Sc	So = Sc
80N	2024	785	2002	764	2065	2080	2075	844	874	864
WYMIAR OTWORU MONTAŻOWEGO					2075		2085		885	
80E	2024	821	2002	801	2065	2080	2075	881	911	901
WYMIAR OTWORU MONTAŻOWEGO					2075		2085		920	
90N	2024	885	2002	864	2065	2080	2075	944	974	964
WYMIAR OTWORU MONTAŻOWEGO					2075		2085		985	
90E	2024	921	2002	901	2065	2080	2075	981	1011	1001
WYMIAR OTWORU MONTAŻOWEGO					2075		2085		1020	
100N	2024	985	2002	964	2065	2080	2075	1041	1074	1064
WYMIAR OTWORU MONTAŻOWEGO					2075		2085		1085	
100E	2024	1021	2002	1001	2065	2080	2075	1081	1111	1101
WYMIAR OTWORU MONTAŻOWEGO					2075		2085		1120	

W przypadku gdy puszka zawiasu i osłona otworów zamka nie mieści się w świetle muru należy wykonać podkucie.

* wysokość w świetle ościeżnicy podawana jest dla progów dedykowanych dla poszczególnych ościeżnic: stalowych dla ościeżnic stalowych, aluminiowych dla ościeżnic stalowo-drewnianej i aluminiowej

** podana szerokość ościeżnicy nie uwzględnia puszkii zawiasu oraz osłony otworów zamka - należy wykonać punktowe podkucie

Uwaga!
Drzwi Batory montujemy na zaprawę murarską.
Na ościeżnicy stalowo-drewnianej możemy robić drzwi tylko Senator E.

OŚCIEŻNICE DLA DRZWI SENATOR E, HETMAN 55, BATORY 55, MOZART, AMADEO, VERDI

FD-25/12

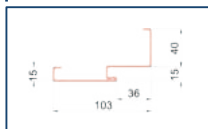

STAŁOWO-DREWNIANA

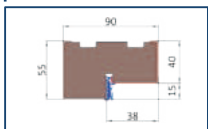

SENATOR E, HETMAN 55, BATORY 55, MOZART, AMADEO, VERDI: OŚCIEŻNICA FD-25/12
SENATOR E: OŚCIEŻNICA STAŁOWO-DREWNIANA

SZEROKOŚĆ	WYSOKOŚĆ SKRZYDŁA W PRZYLDZE Hw [mm]	SZEROKOŚĆ SKRZYDŁA W PRZYLDZE Sw [mm]	WYSOKOŚĆ W ŚWIETLE OŚCIEŻNICY Hp [mm] *	SZEROKOŚĆ W ŚWIETLE OŚCIEŻNICY Sp [mm]	WYSOKOŚĆ OŚCIEŻNICY PRZY GOTOWEJ PODŁODZE			CAŁKOWITA SZEROKOŚĆ OŚCIEŻNICY		
					FD-25/12		STAŁOWO-DREWNIANA SENATOR E	FD-25/12		STAŁOWO-DREWNIANA SENATOR E
					Ho	Hc	Ho = Hc	So **	Sc	So = Sc
80N	2024	785	2002	764	2040	2080	2080	794	874	874
WYMIAR OTWORU MONTAŻOWEGO					2050		2090	815		895
80E	2024	821	2002	801	2040	2080	2080	831	911	911
WYMIAR OTWORU MONTAŻOWEGO					2050		2090	850		930
90N	2024	885	2002	864	2040	2080	2080	894	974	974
WYMIAR OTWORU MONTAŻOWEGO					2050		2090	915		995
90E	2024	921	2002	901	2040	2080	2080	931	1011	1011
WYMIAR OTWORU MONTAŻOWEGO					2050		2090	950		1030
100N	2024	985	2002	964	2040	2080	2080	994	1074	1074
WYMIAR OTWORU MONTAŻOWEGO					2050		2090	1015		1095
100E	2024	1021	2002	1001	2040	2080	2080	1031	1111	1111
WYMIAR OTWORU MONTAŻOWEGO					2050		2090	1050		1130

Uwaga!

Drzwi Batory montujemy na zaprawę murarską.
Na ościeżnicy stalowo-drewnianej możemy robić drzwi tylko Senator E.

W przypadku gdy puszka zawiasu i osłona otworów zamka nie mieści się w świetle muru należy wykonać podkucie.

* wysokość w świetle ościeżnicy podawana jest dla progów dedykowanych dla poszczególnych ościeżnic: stalowych dla ościeżnic stalowych, aluminiowych dla ościeżnic stalowo-drewnianej i aluminiowej

** podana szerokość ościeżnicy nie uwzględnia puszek zawiasu oraz osłon otworów zamka - należy wykonać punktowe podkucie

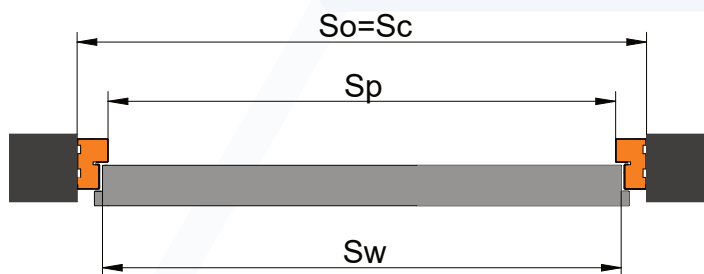
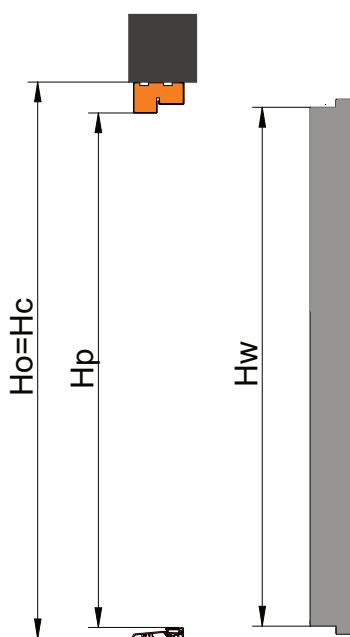

Ho [mm] - wysokość ościeżnicy mierzona w świetle otworu montażowego
Hp [mm] - wysokość w świetle ościeżnicy
Hc [mm] - wysokość całkowita ościeżnicy
Hw [mm] - wysokość skrzydła w przyldze
So [mm] - szerokość ościeżnicy mierzona w świetle otworu montażowego
Sp [mm] - szerokość w świetle ościeżnicy
Sc [mm] - szerokość całkowita ościeżnicy
Sw [mm] - szerokość skrzydła w przyldze

OŚCIEŻNICE DLA DRZWI HETMAN 47 ORAZ BATORY 47 ościeżnice składane do drzwi wewnętrznych antywłamaniowych

FD-25/1/U

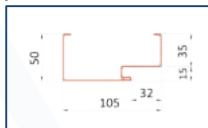

FD-25/16/U

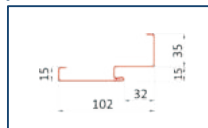

Uwaga!

Drzwi Batory montujemy na zaprawę murarską.
Na ościeżnicy stalowo-drewnianej możemy robić drzwi tylko Senator E.

SZEROKOŚĆ	WYSOKOŚĆ SKRZYDŁA W PRZYLDZE Hw [mm]	SZEROKOŚĆ SKRZYDŁA W PRZYLDZE Sw [mm]	WYSOKOŚĆ W ŚWIETLE OŚCIEŻNICY Hp [mm] *	SZEROKOŚĆ W ŚWIETLE OŚCIEŻNICY Sp [mm]	WYSOKOŚĆ OŚCIEŻNICY PRZY GOTOWEJ PODŁODZE			CAŁKOWITA SZEROKOŚĆ OŚCIEŻNICY		
					FD-25/16/U		FD-25/21/U	FD-25/16/U		FD-25/21/U
					Ho	Hc	Ho = Hc	So **	Sc	So = Sc
80N	2014	785	1992	764	2030	2065	2065	794	864	864
WYMIAR OTWORU MONTAŻOWEGO					2040		2075	815		885
80E	2024	821	2002	801	2040	2075	2075	835	905	905
WYMIAR OTWORU MONTAŻOWEGO					2050		2085	855		925
90N	2014	885	1992	864	2030	2065	2065	887	957	957
WYMIAR OTWORU MONTAŻOWEGO					2040		2075	910		980
90E	2024	921	2002	901	2040	2075	2075	935	1005	1005
WYMIAR OTWORU MONTAŻOWEGO					2050		2085	955		1025
100E	2024	1021	2002	1001	2040	2075	2075	1035	1105	1105
WYMIAR OTWORU MONTAŻOWEGO					2050		2085	1055		1125

W przypadku gdy puszka zawiasu i osłona otworów zamka nie mieści się w świetle muru należy wykonać podkucie.

* wysokość w świetle ościeżnicy podawana jest dla progów dedykowanych dla poszczególnych ościeżnic: stalowych dla ościeżnic stalowych, aluminiowych dla ościeżnic stalowo-drewnianej i aluminiowej

** podana szerokość ościeżnicy nie uwzględnia puszek zawiasu oraz osłon otworów zamka - należy wykonać punktowe podkucie

OŚCIEŻNICE DLA DRZWI SPARK 1 ORAZ SPARK 2

FD-25/12

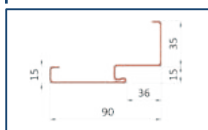

FD-21/B | FD-25/21/B

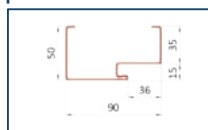

Uwaga!

Drzwi Spark 1 i Spark 2 montujemy na zaprawę murarską.

SZEROKOŚĆ	WYSOKOŚĆ SKRZYDŁA W PRZYLDZE Hw [mm]	SZEROKOŚĆ SKRZYDŁA W PRZYLDZE Sw [mm]	WYSOKOŚĆ W ŚWIETLE OŚCIEŻNICY Hp [mm] *	SZEROKOŚĆ W ŚWIETLE OŚCIEŻNICY Sp [mm]	WYSOKOŚĆ OŚCIEŻNICY PRZY GOTOWEJ PODŁODZE			CAŁKOWITA SZEROKOŚĆ OŚCIEŻNICY		
					FD-25/12		FD-21/B FD-25/21/B	FD-25/12		FD-21/B FD-25/21/B
					Ho	Hc	Ho = Hc	So **	Sc	So = Sc
80E	2024	821	2002	801	2037	2072	2072	831	901	901
WYMIAR OTWORU MONTAŻOWEGO					2050		2085	850		920
90E	2024	921	2002	901	2037	2072	2072	931	1001	1001
WYMIAR OTWORU MONTAŻOWEGO					2050		2085	950		1020
100E	2024	1021	2002	1001	2037	2072	2072	1031	1101	1101
WYMIAR OTWORU MONTAŻOWEGO					2050		2085	1050		1120

W przypadku gdy puszka zawiasu i osłona otworów zamka nie mieści się w świetle muru należy wykonać podkucie.

* wysokość w świetle ościeżnicy podawana jest dla progów dedykowanych dla poszczególnych ościeżnic: stalowych dla ościeżnic stalowych, aluminiowych dla ościeżnic stalowo-drewnianej i aluminiowej

** podana szerokość ościeżnicy nie uwzględnia puszek zawiasu oraz osłon otworów zamka - należy wykonać punktowe podkucie

DOSTĘPNE ROZMIARY

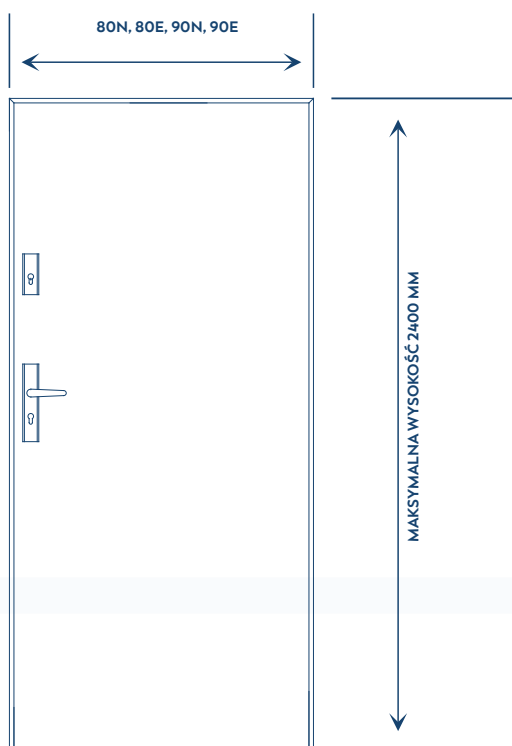

DOSTĘPNE KOLORY



SPOSÓB WYCENY:

CENA DRZWI JEDNOSKRZYDŁOWYCH Z OŚCIEŻNICĄ STALOWĄ

+ DOPLATA ZA NIESTANDARDOWY ROZMIAR (INGERENCJA W PROJEKT) - 650,00 PLN NETTO

+ DOPLATA DO OŚCIEŻNICY ALUMINIOWEJ - 1090,00 PLN NETTO

+ DOPLATA ZA REKOMENDOWANY PRÓG ALUMINIOWY Z PRZEKŁADKĄ TERMICZNĄ - 50,00 PLN NETTO

+ DOPLATA ZA REKOMENDOWANY ZAMEK LISTWOWO-HAKOWY WINKHAUS - 320,00 PLN NETTO

PRZY WYBORZE ZESTAWU Z ZAMKIEM LISTWOWO-HAKOWYM WINKHAUS OBNIŻENIU (ZGODNIE Z PONIŻSZĄ TABELĄ) ULEGA UMIEJSCOWIENIE OSI KLAMKI. W DRZWIACH O WYSOKOŚCI DO 2170 MM ZAMEK TEN POSIADA DWA HAKI, A W DRZWIACH WYŻSZYCH TRZY.

WYSOKOŚĆ DRZWI [MM] PO ZEWNĘTRZNEJ STRONIE OŚCIEŻNICY	WYSOKOŚĆ KLAMKI LICZONA OD DOŁU SKRZYDŁA [MM]
2170 - 2200	920
2201 - 2250	950
2251 - 2300	1000
2301 - 2400	1050

UWAGA!

DRZWI WYŻSZE DOSTĘPNE SĄ JEDYNIEM W WERSJI JEDNOSKRZYDŁOWEJ.

DRZWI ZEWNĘTRZNE - DOPLATY DO WYMIARÓW NIESTANDARDOWYCH

WYMIARY NIESTANDARDOWE SKRÓTY DRZWI - DOPLATY	CENA NETTO
SKRÓTY DRZWI BEZKLASOWYCH (do 160 mm, możliwości wg listy)	300,00
SKRÓTY DRZWI BEZKLASOWYCH I RC2 za wyjątkiem PPOŻ (powyżej 160 mm lub z ingerencją w projekt)	600,00
SKRÓTY DRZWI ANTYWŁAMANIOWYCH RC3, RC4, PPOŻ (do 50 mm)	450,00
SKRÓT DRZWI DWUSKRZYDŁOWYCH	450,00
CZTEROSTRONNA PRZYLGA	450,00

WYKONUJEMY DRZWI NA WYMIAR

SZCZEGÓLNE INFORMACJE O MOŻLIWOŚCIACH TECHNICZNYCH WYKONANIA DRZWI NA WYMIAR DLA POSZCZEGÓLNYCH MODELI ZNAJDUJĄ SIĘ W KONFIGURATORZE:

WWW.FUTRYNA24.PL

ORAZ W STREFIE KLIENTA :

WWW.FUTRYNA.COM.PL/STREFA-KLIENTA

PRZY WYBORZE ZESTAWU Z ZAMKIEM LISTWOWO – HAKOWYM WINKHAUS OBNIŻENIU (ZGODNIE Z PONIŻSZĄ TABELĄ) ULEGA OŚ KLAMKI, A MAKSYMALNA WYSOKOŚĆ DO JAKIEJ MOŻNA SKRÓCIĆ DRZWI WYNOŚI 1810 MM.

WYSOKOŚĆ DRZWI W [MM] PO ZEWNĘTRZNEJ STRONIE OŚCIEŻNICY	WYSOKOŚĆ KLAMKI LICZONA OD DOŁU SKRZYDŁA [MM]
2170 - 1941	1 050
1940 - 1891	1 000
1890 - 1841	950
1840 - 1810	920

WYMIARY NIESTANDARDOWE INNE- DOPLATY	CENA NETTO
ZWĘŻANIE DRZWI	600,00
DRZWI W WYMIARZE 60, 70	190,00
DRZWI O GRUBOŚCI 55-72-101 mm W WYMIARZE 100 (skrzydło - 180,00; ościeżnica - 30,00; próg - 10,00)	220,00
DRZWI TECHNICZNE W WYMIARZE 100 (skrzydło - 160,00; ościeżnica - 30,00)	190,00
DRZWI TECHNICZNE W WYMIARZE 100E (skrzydło - 340,00; ościeżnica - 40,00)	380,00
DRZWI TECHNICZNE W WYMIARZE 110 (skrzydło - 340,00; ościeżnica - 40,00)	380,00

ZESKANOWANIE KODU QR UMOŻLIWIA BEZPOŚREDNIE PRZEJŚCIE DO KONFIGURATORA GDZIE MOŻNA DOKONAĆ WYCENY DRZWI O NIETYPOWEJ WYSOKOŚCI.



OŚCIEZNIKA FD-25/12

Ościeznica FD-25/12 z maskownicą przeznaczona jest dla drzwi o grubości 55 mm i 72 mm oraz drzwi antywłamaniowych. Jest to ościeznica składana, aby ją zastosować wymagana jest minimalna grubość ściany 115 mm.

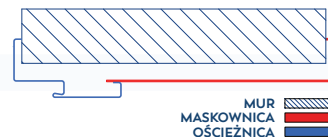

MASKOWNICA DO FD-25/12	
GRUBOŚĆ ŚCIANY MM	CENA NETTO
115 - 135	310,00
135 - 155	330,00
155 - 175	370,00
175 - 195	410,00
195 - 215	410,00
215 - 235	410,00
235 - 255	460,00
255 - 275	460,00
275 - 295	520,00
295 - 315	520,00

PORTAL JEDNOSTRONNY	
SZEROKOŚĆ MM	CENA NETTO
40-100 *	95,00
100-150	125,00
150-200	285,00
200-250	285,00
250-300	365,00

*) wymiar dostępny jedynie dla portali jednostronnych i dwustronnych pionowych, portale trójstronne dostępne od szerokości 100 mm

SPOSÓB WYCENY DRZWI Z PORTALEM:

Drzwi jednoskrzydłowe z ościeżnicą Fd/25/12
 + cena maskownicy wg tabeli
 + cena portalu wg tabeli
 [portal dwustronny = cena x 2, portal trójstronny = cena x 3]

SPOSÓB WYCENY DRZWI Z MASKOWNICĄ:

Drzwi jednoskrzydłowe z ościeżnicą Fd/25/12
 + cena maskownicy wg. tabeli



FD-25/12



do drzwi o gr. 55 mm

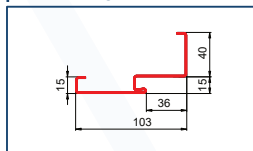

do drzwi o gr. 72 mm

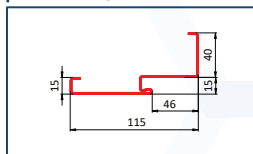

FD-25/12 + maskownica



do drzwi o gr. 55 mm

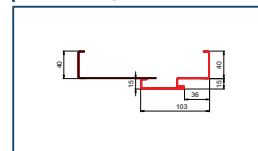

do drzwi o gr. 72 mm

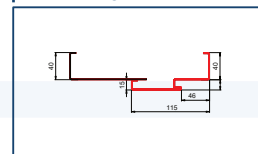

OŚCIEZNIKA FD-22

Odpowiednikiem ościeznicy FD-25/12 z maskownicą dla drzwi technicznych o grubości 40 mm jest ościeznica FD-22. Jest to ościeznica spawana, aby ją zastosować wymagana jest minimalna grubość ściany 95 mm.

FD-22

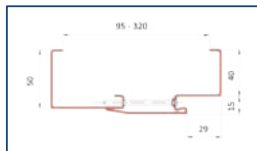

OŚCIEZNIKA FD-22

GRUBOŚĆ ŚCIANY MM	CENA NETTO
95 - 125	440,0
125 - 155	460,0
155 - 185	500,0
185 - 215	520,0
215 - 245	550,0
245 - 275	590,0
275 - 305	640,0

DOPLATA DO SZER. 100 - 30,00 PLN

DRZWI ZEWNĘTRZNE - PROGI I POSZERZENIA PODPROGOWE



PROGI STALOWE Z USZCZELKĄ DO DRZWI O GRUBOŚCI 40 MM

SZER. 800-900 MM
65,00 PLN NETTO

SZER. 1000 MM
75,00 PLN NETTO



PRÓG STALOWY Z USZCZELKĄ DO DRZWI O GRUBOŚCI 55, 72, 85 MM

SZER. 800-900 MM
85,00 PLN NETTO

SZER. 1000 MM
95,00 PLN NETTO



PRÓG ALUMINIOWY Z PRZEKŁADKĄ TERMICZNĄ DO DRZWI O GRUBOŚCI 72, 85 MM
| Z TRÓJSTRONNĄ PRZYLGĄ

SZER. 800-900 MM
135,00 PLN NETTO

SZER. 1000 MM
145,00 PLN NETTO



PROGI ALUMINIOWE Z PRZEKŁADKĄ TERMICZNĄ DO DRZWI
O GRUBOŚCI 72, 101 MM | Z CZTEROSTRONNĄ PRZYLGĄ

SZER. 800-900 MM
155,00 PLN NETTO

SZER. 1000 MM
165,00 PLN NETTO



PRÓG DREWNIANY DO DRZWI ANTYWŁAMANIOWYCH
DĘBOWY, KOLOR DREWNA NATURALNEGO

SZER. 800-900 MM
155,00 PLN NETTO

SZER. 1000 MM
165,00 PLN NETTO

Rekomendowanym uzupełnieniem progu aluminiowego jest poszerzenie podprogowe. Jest to element umieszczany pod progiem, którego zadaniem jest wyeliminowanie mostka termicznego, co pozwala uniknąć strat ciepła i przemarzania drzwi oraz zagwarantowanie stabilnego usadowienia całej konstrukcji. W naszej ofercie dostępne są poszerzenia podprogowe wykonane z klinarytu w trzech rozmiarach 70 mm, 120 mm, 150 mm.

POSZERZENIE 150 MM
350,00 PLN NETTO



POSZERZENIE 120 MM
300,00 PLN NETTO



POSZERZENIE 70 MM
215,00 PLN NETTO



KLEJ DO POSZERZEŃ
45,00 PLN NETTO



Antaba to coraz częściej stosowana alternatywa dla tradycyjnych klamek.

Jej nowoczesny wygląd doskonale współgra ze współczesną architekturą domów jednorodzinnych. Antaby mają zastosowanie w drzwiach o grubości 55, 72, 85 i 101 mm, dwuskrzydłowych oraz z naświetlami.

O wygodzie użytkowania wybranego modelu antaby, decydują dodatkowe akcesoria, których wybór umożliwia skonfigurowanie optymalnego dla potrzeb klienta sposobu otwierania drzwi.

1000 mm



1200 mm



1500 mm



AMSTERDAM - PROSTA *

DŁUGOŚĆ 1000 MM
INOX: 660,00 PLN NETTO
CZARNA: 710,00 PLN NETTO

DŁUGOŚĆ 1200 MM
INOX: 695,00 PLN NETTO
CZARNA: 760,00 PLN NETTO

DŁUGOŚĆ 1500 MM
INOX: 710,00 PLN NETTO
CZARNA: 770,00 PLN NETTO

ANTABA Z ELEKTROPRZYCISKIEM
DOPLATA 900,00 PLN NETTO
(OBEJMUJE PRZEPUST KABLOWY)

1000 mm



1200 mm



1500 mm



MONTREAL - PROSTA *

DŁUGOŚĆ 1000 MM
INOX: 660,00 PLN NETTO
CZARNA: 710,00 PLN NETTO

DŁUGOŚĆ 1200 MM
INOX: 695,00 PLN NETTO
CZARNA: 760,00 PLN NETTO

DŁUGOŚĆ 1500 MM
INOX: 710,00 PLN NETTO
CZARNA: 770,00 PLN NETTO

ANTABA Z ELEKTROPRZYCISKIEM
DOPLATA 900,00 PLN NETTO
(OBEJMUJE PRZEPUST KABLOWY)

1000 mm



1500 mm



MEDIOLAN - GIĘTA **

DŁUGOŚĆ 1000 MM
INOX: 660,00 PLN NETTO
CZARNA: 710,00 PLN NETTO

DŁUGOŚĆ 1500 MM
INOX: 730,00 PLN NETTO
CZARNA: 750,00 PLN NETTO

ANTABA Z ELEKTROPRZYCISKIEM
DOPŁATA 900,00 PLN NETTO
(OBEJMUJE PRZEPUST KABLOWY)

1000 mm



1500 mm



FERRARA *** Z CZYTNIKIEM LINII PAPILARNYCH

DŁUGOŚĆ 1000 MM
INOX: 4 255,00 PLN NETTO
CZARNA: 4 305,00 PLN NETTO

DŁUGOŚĆ 1500 MM
INOX: 4 255,00 PLN NETTO
CZARNA: 4 305,00 PLN NETTO

ANTABA Z ELEKTROPRZYCISKIEM
DOPŁATA 900,00 PLN NETTO
(OBEJMUJE PRZEPUST KABLOWY)

1000 mm



1500 mm



AREZZO - PROSTA **

DŁUGOŚĆ 1000 MM
CZARNA: 530,00 PLN NETTO

DŁUGOŚĆ 1500 MM
CZARNA: 1 085,00 PLN NETTO

ANTABA Z ELEKTROPRZYCISKIEM
DOPŁATA 900,00 PLN NETTO
(OBEJMUJE PRZEPUST KABLOWY)

*) ANTABY AMSTERDAM I MONTREAL WYKONANE SĄ Z ALUMINIUM.

**) ANTABY MEDIOLAN I AREZZO WYKONANE SĄ ZE STALI NIERDZEWNEJ I NIE WYSTĘPUJĄ W WERSJI Z ELEKTROPRZYCISKIEM.

***) ANTABA FERRARA WYKONANA JEST ZE STALI NIERDZEWNEJ I WYPOSAŻONA JEST W CZYTNIK LINII PAPILARNYCH.

NOWOŚĆ!

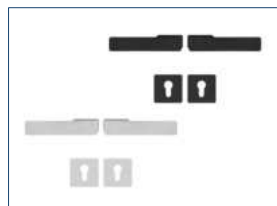

KLAMKA LIBERA
DEDYKOWANA DLA
DRZWI BEZKLASOWYCH
KOLORY INOX/CZARNY
450,00 PLN NETTO

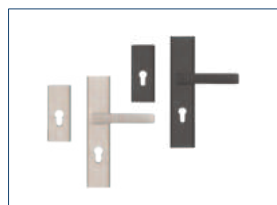

KLAMKA STP-H
DEDYKOWANA DLA
DRZWI BEZKLASOWYCH
KOLORY INOX/CZARNY
200,00 PLN NETTO

KLAMKO-POCHWYT STP-H
DEDYKOWANA DLA
DRZWI BEZKLASOWYCH
KOLORY INOX/CZARNY
210,00 PLN NETTO

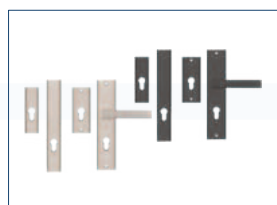

KLAMKA STP-I
DEDYKOWANA DO ANTAB
KOLORY INOX/CZARNY
200,00 PLN NETTO

KLAMKA STP-H/K2
DEDYKOWANA DLA RC2
250,00 PLN NETTO



KLAMKA ROYAL FLEX
DEDYKOWANA DLA RC3
I PRZECIWPOŻAROWYCH
KOLORY INOX/CZARNY
305,00 PLN NETTO

AXA TORONTO FLEX
DEDYKOWANA DLA RC4
330,00 PLN NETTO



KLAMKA PTZ
DEDYKOWANA DLA DRZWI
RC3 I RC4
600,00 PLN NETTO

SZTYWNY ŁAŃCUCH (DOPLATA DO OKUĆ PTZ)

450,00



KLAMKA OLARIX
75,00 PLN NETTO

KLAMKA OLARIX WC
95,00 PLN NETTO



KLAMKA BEZPIECZNA
KOLORY BIAŁY/CZARNY
40,00 PLN NETTO

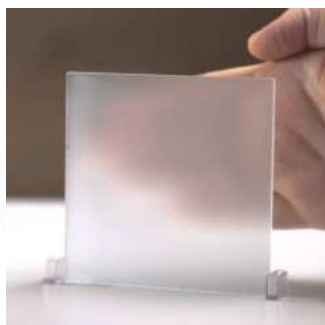

SZYBA
MATOWA

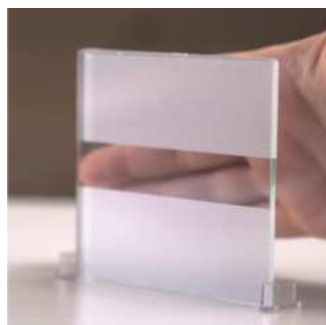

SZYBA
MATOWA Z PASKAMI

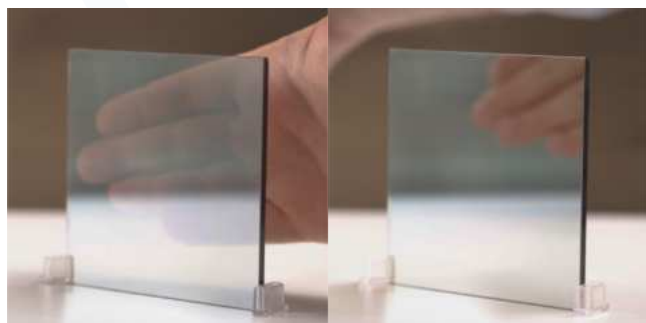

SZYBA REFLEX GRAFITOWA

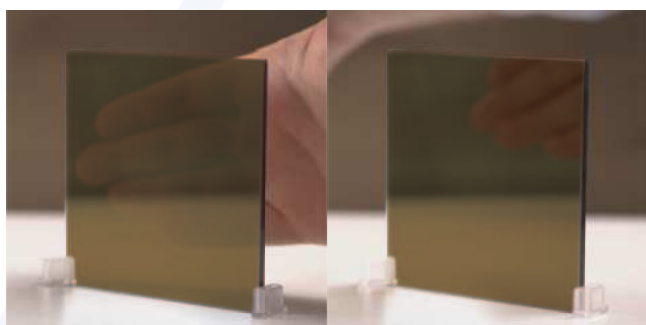

SZYBA REFLEX BRĄZOWA



SZYBA LUSTRO WENECKIE

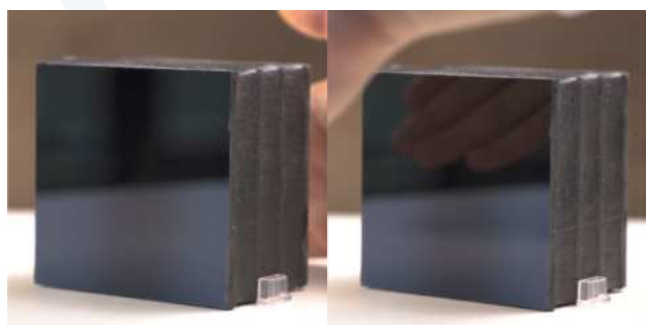

SZYBA CZARNA

RAMKI PVC DO DRZWI TECHNICZNYCH

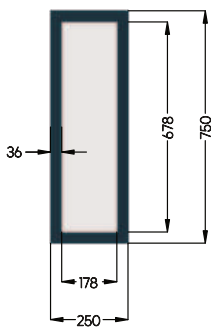

ST1
 SZYBA PRZEŹROCZYSTA
 370,00 PLN NETTO
 SZYBA MLECZNA
 470,00 PLN NETTO

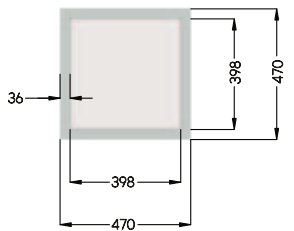

ST3
 SZYBA PRZEŹROCZYSTA
 460,00 PLN NETTO
 SZYBA MLECZNA
 580,00 PLN NETTO

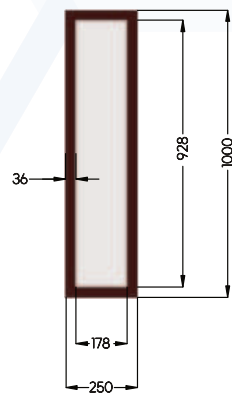

ST2
 SZYBA PRZEŹROCZYSTA
 420,00 PLN NETTO
 SZYBA MLECZNA
 540,00 PLN NETTO

RAMKI PVC

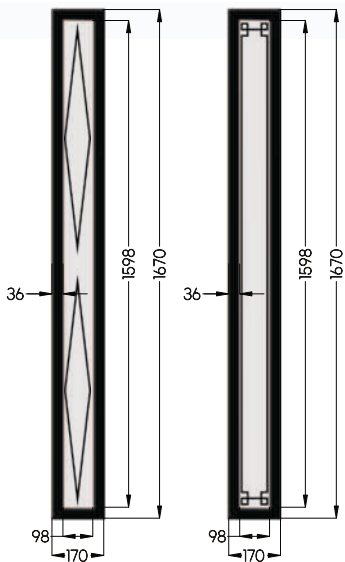

NOWOŚĆ!
 S90 / S91
 SZKŁO Z
 NADRUKIEM
 OFFSETOWYM
 1280,00 PLN NETTO

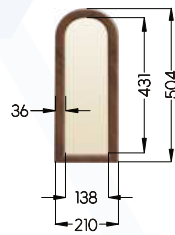

S06 / S07 / S08
 520,00 PLN NETTO

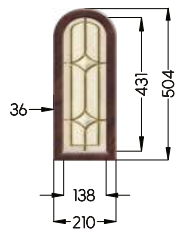

S16 / S17 / S18
 640,00 PLN NETTO

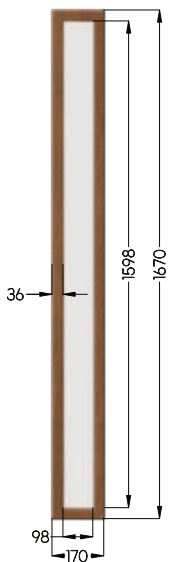
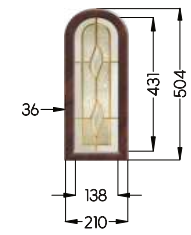

S03
 760,00 PLN NETTO

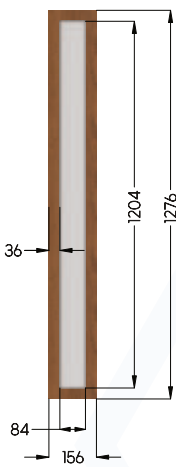

S04
 760,00 PLN NETTO

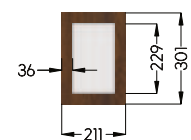

S13
 DEDYKOWANE DLA DRZWI
 DWUSKRZYDŁOWYCH
 600,00 PLN NETTO

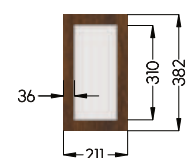

S14
 DEDYKOWANE DLA DRZWI
 DWUSKRZYDŁOWYCH
 600,00 PLN NETTO

RAMKI STANDARDOWE - INOX I CZARNE

| 1 280,00 PLN NETTO

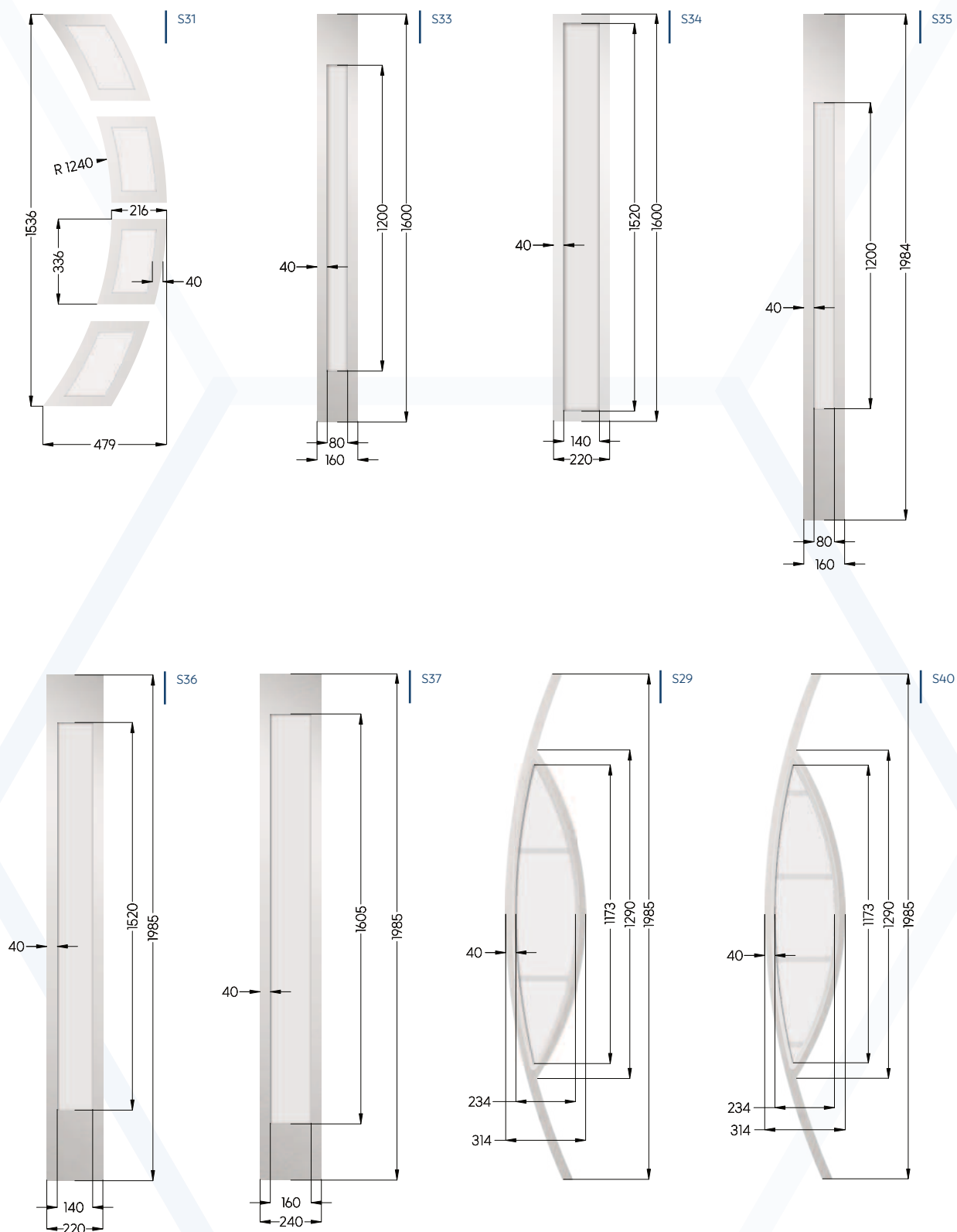

RAMKI STANDARDOWE - INOX I CZARNE

| 1 280,00 PLN NETTO

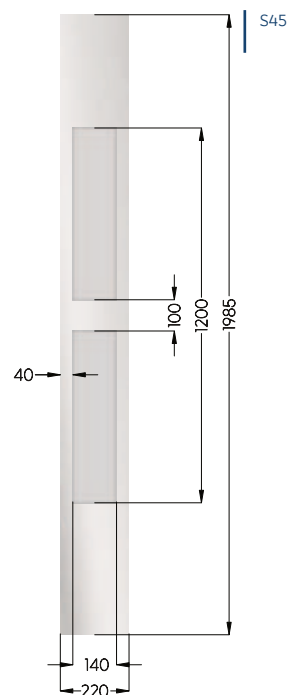
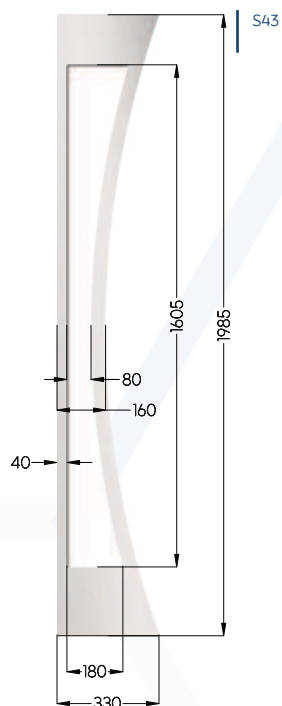
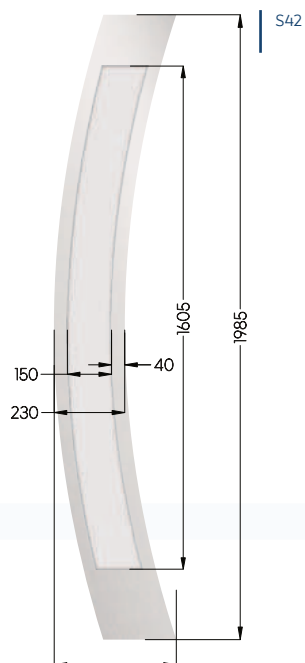

RAMKA WĄSKA/ZLICOWANA INOX I CZARNA

| 1 380,00 PLN NETTO

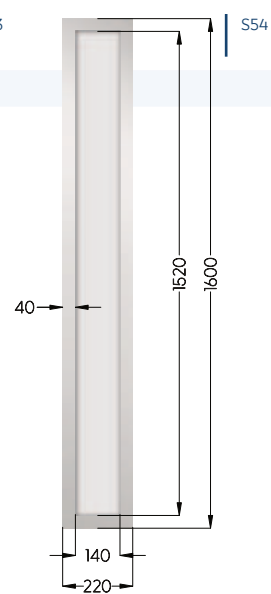
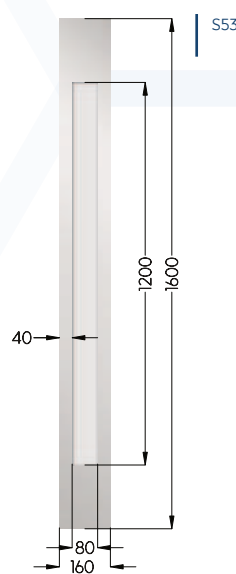
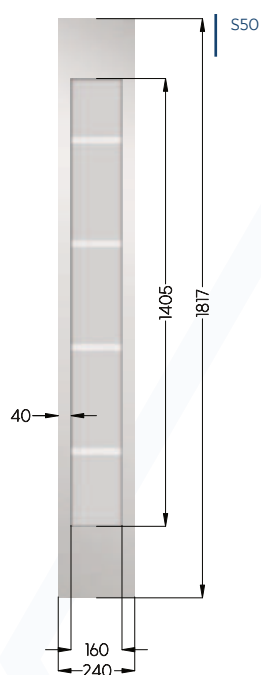
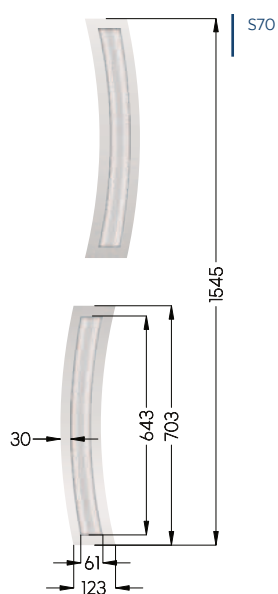

RAMKI ZLICOWANE INOX I CZARNE

| 1 380,00 PLN NETTO

RAMKI WĄSKIE
INOX I CZARNE

| 1 180,00 PLN NETTO

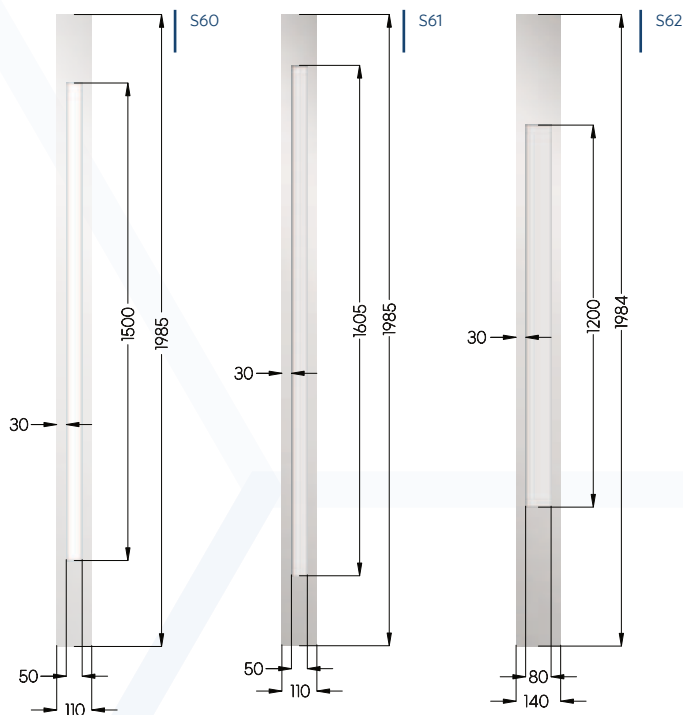

RAMKI SZKLANE
CZARNE - LACOBEL

| 1 540,00 PLN NETTO

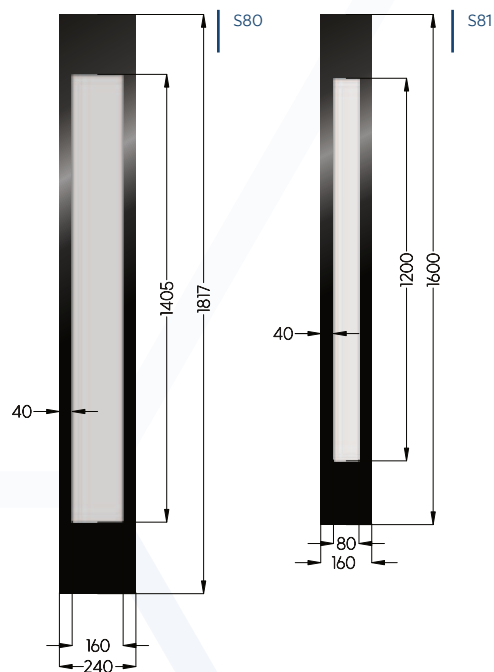

RAMKI INOX I CZARNE Z SZYBAMI BEZPIECZNYMI P4 PRZY OPCJONALNYM
WYKONANIU DRZWI 72 I 85 MM W KLASIE BEZPIECZEŃSTWA RC2

| 1 530,00 PLN NETTO

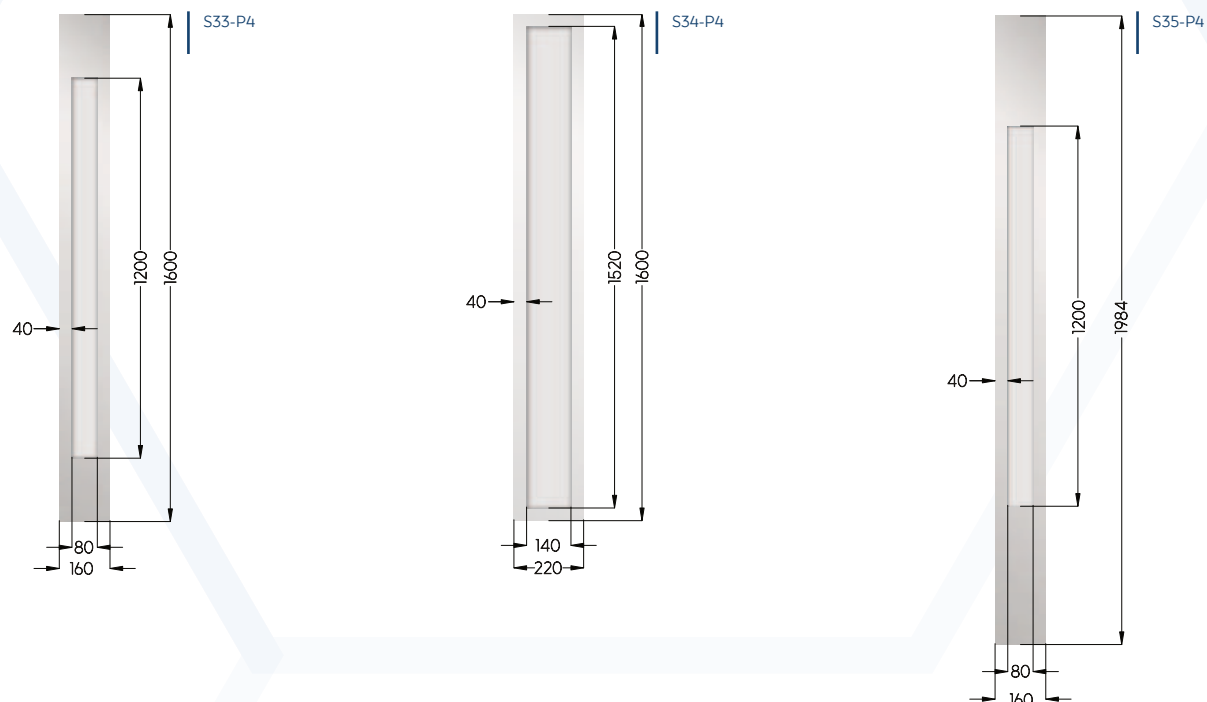

RAMKI INOX I CZARNE Z SZYBAMI BEZPIECZNYMI P4 PRZY OPCJONALNYM WYKONANIU DRZWI 72 i 85 MM W KLASIE BEZPIECZEŃSTWA RC2

| 1 530,00 PLN NETTO

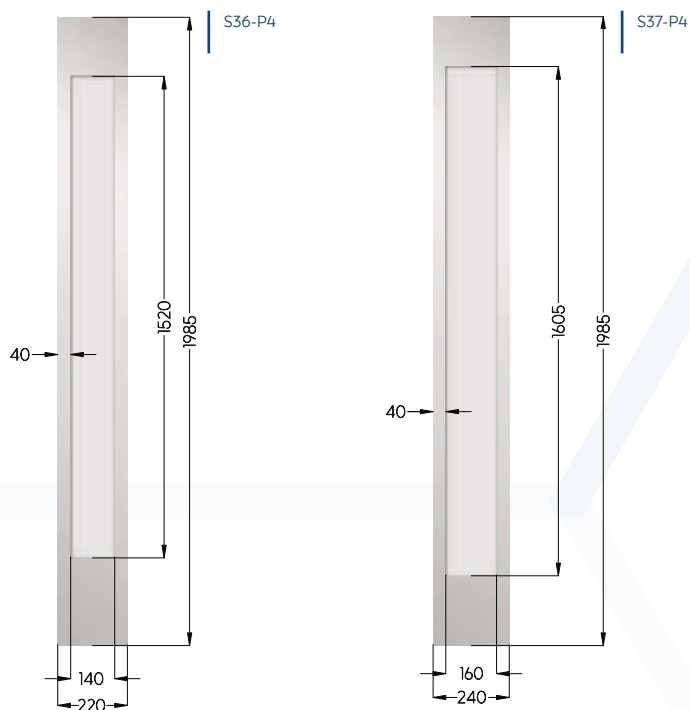

RAMKI INOX I CZARNE Z SZYBAMI BEZPIECZNYMI P4 PRZY OPCJONALNYM WYKONANIU DRZWI 72 i 85 MM W KLASIE BEZPIECZEŃSTWA RC2

| 1 430,00 PLN NETTO

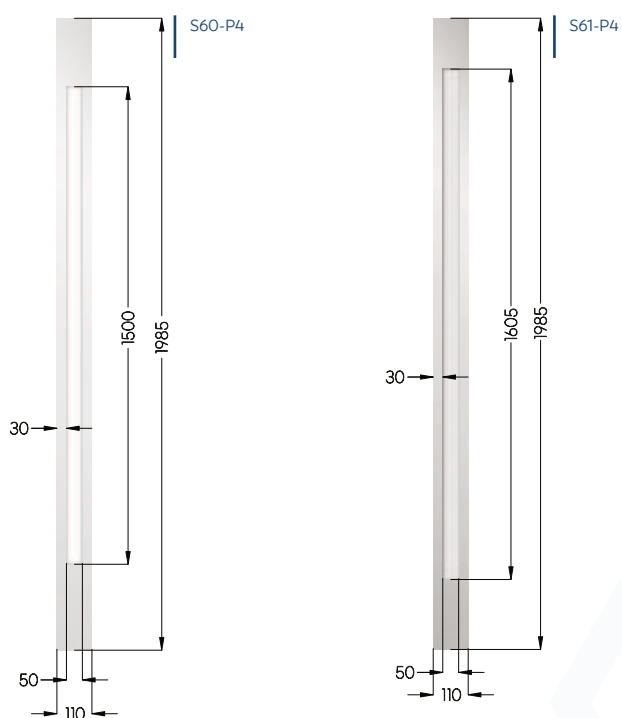

INFORMACJE TECHNICZNE -CENNIKI

ASORTYMENT	CENA JEDNOSTKOWA NETTO	DOPLATA PRZY ZMIANIE KONFIGURACJI KOMPLETU PODSTAWOWEGO DRZWI
DOPLATA DO SKRZYDŁA W KOLORZE EXCLUSIVE		250,00
APLIKACJA DWUSTRONNA INOX/CZARNA		500,00
APLIKACJA JEDNOSTRONNA INOX/CZARNA		300,00
BOLCE ANTYWYWAŻENIOWE	30,00	
CEOWNIK ZAMYKAJĄCY	40,00	
CZARNY ZAWIAS I WKŁADKA		50,00
DOPLATA DO 72 DWUSKRZYDŁOWE W KL. RC2 (WKŁADKA W KL. B, KLAMKA STP-H/K2)		95,00
DOPLATA DO 101 MASTERTERM W KL. RC2 (WKŁADKA W KL. C, KLAMKA STP-OW)		95,00
ELEKTROZACZEP (ŁĄCZNA CENA ELEKTROZACZEPU Z PRZYGOTOWANIEM) FUNKCJA DZIEŃ/NOC	315,00	
ELEKTROZACZEP AWERSYJNY/REWERSYJNY PPOŻ	960,00	
ELEKTROZACZEP DLA DRZWI ANTYWŁAMANIOWYCH	210,00	
KONTRAKTON	60,00	
KRATKA WENTYLACYJNA INOX/CZARNA	300,00	
KRATKA WENTYLACYJNA PVC	70,00	
OKAPNIK ALUMINIOWY	80,00	
OKAPNIK ZE STALI LAMINOWANEJ W KOLORZE SKRZYDŁA	35,00	
OSŁONKI ZAWIASU 3D - CENA ZA 1 ZAWIAS - (PRZY ZAKUPIE DRZWI NA OŚĆ STAL-DREW - GRATIS)	10,00	
PANEL DOLNY Z KRATKĄ WENT. INOX/CZARNY - DWUSTRONNY	425,00	
PANEL DOLNY INOX/CZARNY JEDNOSTRONNY	200,00	
PANEL DOLNY INOX/CZARNY DWUSTRONNY	400,00	
PANEL ŚRODKOWY INOX/CZARNY JEDNOSTRONNY	200,00	
PANEL ŚRODKOWY INOX/CZARNY DWUSTRONNY	400,00	
PANEL DOLNY INOX + PANEL ŚRODKOWY INOX - JEDNOSTRONNY	400,00	
PANEL DOLNY INOX + PANEL ŚRODKOWY INOX - DWUSTRONNY	800,00	
PANEL DOLNY Z FUNKCJĄ KRATKI WENTYLACYJNEJ + PANEL ŚRODKOWY INOX - DWUSTRONNY	825,00	

INFORMACJE TECHNICZNE - CENNIKI

ASORTYMENT c.d.	CENA JEDNOSTKOWA NETTO	DOPLATA PRZY ZMIANIE KONFIGURACJI KOMPLETU PODSTAWOWEGO DRZWI
PRZEPUST KABLOWY	660,00	
PRZYGOTOWANIE POD ELEKTROZACZEP (ZAKUP DRZWI BEZ ELEKTROZACZEPU W KOMPLECIE)		100,00
SAMOZAMYKACZ (ŁĄCZNA CENA SAMOZAMYKACZA Z PRZYGOTOWANIEM)	210,00	
TULEJE WENTYLACYJNE PVC	70,00	
WIZJER INOX Ø 14 MM DO DRZWI O GR. 55 MM	25,00	
WIZJER CZARNY Ø 14 MM DO DRZWI O GR. 55 MM	25,00	
WIZJER INOX Ø 16 MM DO DRZWI O GR. 72 MM I 85 MM	35,00	
WIZJER CZARNY Ø 16 MM DO DRZWI O GR. 72 MM I 85 MM	35,00	
WIZJER CZARNY Ø 16 MM DO DRZWI O GR. 101 MM	105,00	
WIZJER CYFROWY DDS2 (50 ZDJĘĆ PAMIĘCI)	525,00	
WIZJER NA NIESTANDARDOWEJ WYSOKOŚCI		50,00
WIZJER PPOŻ	110,00	
WZMOCNIENIE POD ANTABĘ (ZAKUP DRZWI BEZ ANTABY W KOMPLECIE)		70,00
WZMOCNIENIE POD SAMOZAMYKACZ (ZAKUP DRZWI BEZ SAMOZAMYKACZA W KOMPLECIE)		100,00
ZAMEK GÓRNY DO DRZWI TECHNICZNYCH		50,00
ZAMEK LISTWOWO-HAKOWY WINKHAUS	320,00	
ZAMEK LISTWOWY MACO DO DRZWI GR. 85 MM	420,00	
ZASILACZ DO ZAMKA ELEKTRYCZNEGO LUB ELEKTROZACZEPU	100,00	
LAKIEROWANIE W KOLORACH RAL (NIE DOTYCZY GŁĘBOKICH TŁOCZEŃ)	INDYWIDUALNA WYCENA	
SKRZYDŁO DWUKOLOROWE		160,00

WKŁADKI	CENA JEDNOSTKOWA NETTO	DOPLATA PRZY ZMIANIE KONFIGURACJI KOMPLETU PODSTAWOWEGO DRZWI
WKŁADKA W5 DO DRZWI GR. 40 MM (ROZSTAW 26/36)	35,00	
WKŁADKA DO DRZWI O GR. 55 MM (45/30+45/30G - NA ZEWN., 30/45+30/45G - DO WEWN.)	150,00	
WKŁADKA DO DRZWI O GR. 72 MM (55/40+55/40G - NA ZEWN., 40/55+40/55G - DO WEWN.)	190,00	
WKŁADKA DO DRZWI O GR. 85 MM (65/45+65/45G - NA ZEWN., 45/65+45/65G - DO WEWN.)	220,00	
WKŁADKA DO DRZWI O GR. 101 MM (55/70+55/70G - NA ZEWN., 70/55+70/55G - DO WEWN.)	200,00	
WKŁADKA DO DRZWI O GR. 47-55 MM W KL. B	200,00	
WKŁADKA DO DRZWI O GR. 47-55 MM W KL. C	210,00	
WKŁADKA DO DRZWI O GR. 72 MM W KL. B	220,00	
WKŁADKA DO DRZWI O GR. 85 MM W KL. B	220,00	
WKŁADKA I ZAWIASY W KOLORZE CZARNYM (DOPLATA DO ZESTAWU STANDARD)		50,00

OŚCIEŻNICE POSZERZENIA OŚCIEŻNIC	CENA JEDNOSTKOWA NETTO	DOPŁATA PRZY ZMIANIE KONFIGURACJI KOMPLETU PODSTAWOWEGO DRZWI
OŚCIEŻNICA STALOWA FD-25/21/N/O	210,00	
OŚCIEŻNICA STALOWA FD-21/N	230,00	
OŚCIEŻNICA STALOWA FD-21/C	310,00	
OŚCIEŻNICA STALOWA FD-21/B	340,00	
OŚCIEŻNICA STALOWA FD-25/21/B, FD-25/21/C, FD-25/12 DO DRZWI ZEWNĘTRZNYCH GR 55-72-85 KOLOR STANDARD	460,00	
OŚCIEŻNICA STALOWO-DREWNIANA DO DRZWI ZEWNĘTRZNYCH 55-72-85 - KOLOR STANDARD ZE SKRZYDŁEM Z PRZYLGĄ TRÓJSTRONNĄ I CZTEROSTRONNĄ	990,00	520,00
OŚCIEŻNICA STALOWO-DREWNIANA DO DRZWI MASTER THERM 101 - KOLOR STANDARD	1750,00	
OŚCIEŻNICA STALOWO-DREWNIANA DO DRZWI SENATOR E	1090,00	620,00
DOPŁATA DO OŚCIEŻNICY STALOWEJ I STALOWO-DREWNIANEJ W KOLORZE EXCLUSIVE		70,00
POSZERZENIE DO OŚCIEŻNICY STALOWO-DREWNIANEJ 30 MM	245,00	
POSZERZENIE DO OŚCIEŻNICY STALOWO-DREWNIANEJ 55 MM	265,00	
OŚCIEŻNICA ALUMINIOWA GR. 72 MM	1550,00	1090,00
OŚCIEŻNICA ALUMINIOWA GR. 72 MM ECOTHERM	1570,00	580,00
OŚCIEŻNICA ALUMINIOWA GR. 85 MM	1780,00	1320,00
DOPŁATA DO OŚCIEŻNICY ALUMINIOWEJ GR. 72 MM W OPCJI Z ZAWIASEM 3D		130,00
DOPŁATA DO OŚCIEŻNICY ALUMINIOWEJ GR. 85 MM W OPCJI Z ZAWIASEM 3D		180,00
WYPEŁNIENIE OŚCIEŻNICY ALUMINIOWEJ		250,00

G

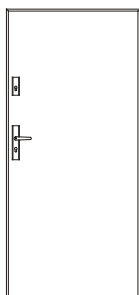

TŁOCZENIA PŁYTKI

T01

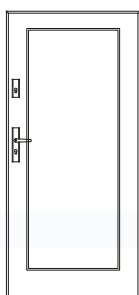

T02

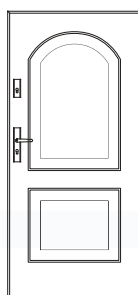

T30

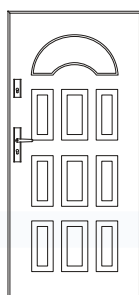

T32

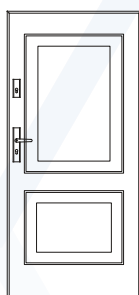

T34

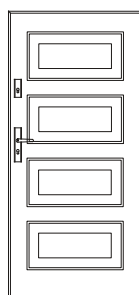

T36

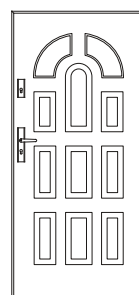

T41

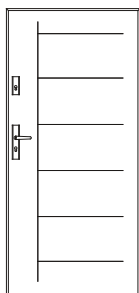

T42

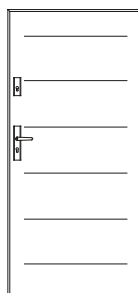

T43

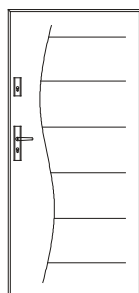

T44

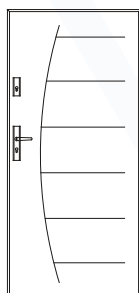

T45

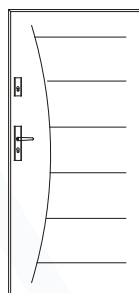

T46

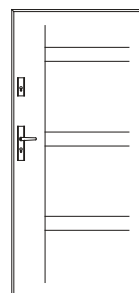

T47

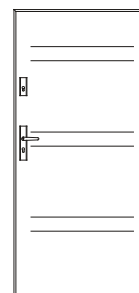

T48

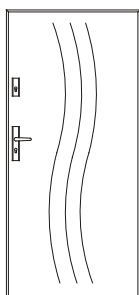

T49

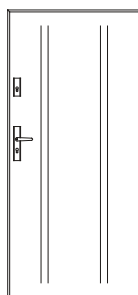

T50

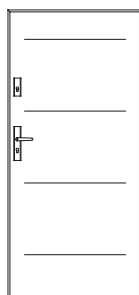

T51

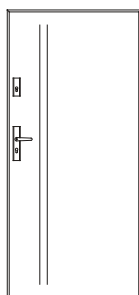

T52



T53

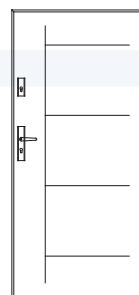

T54

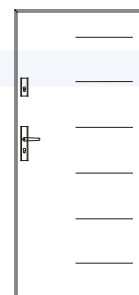

T55

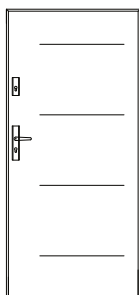

T58

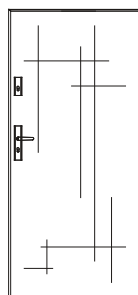

T59

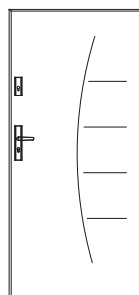

T60

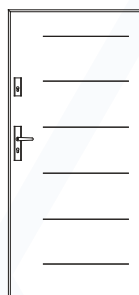

T61

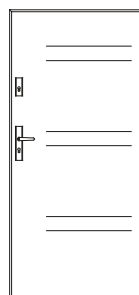

T62

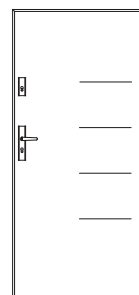

T63

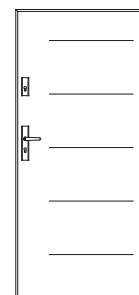

TŁOCZENIA GŁĘBOKIE

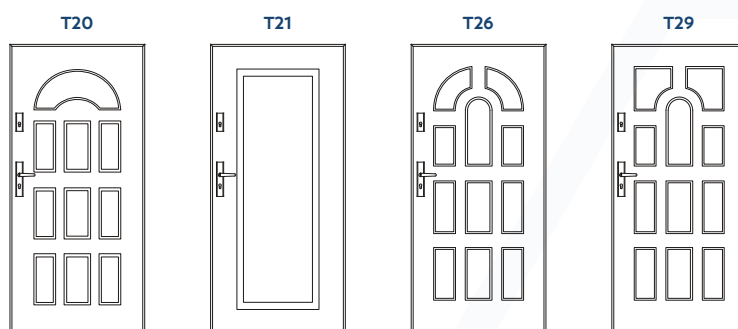

Z APLIKACJAMI

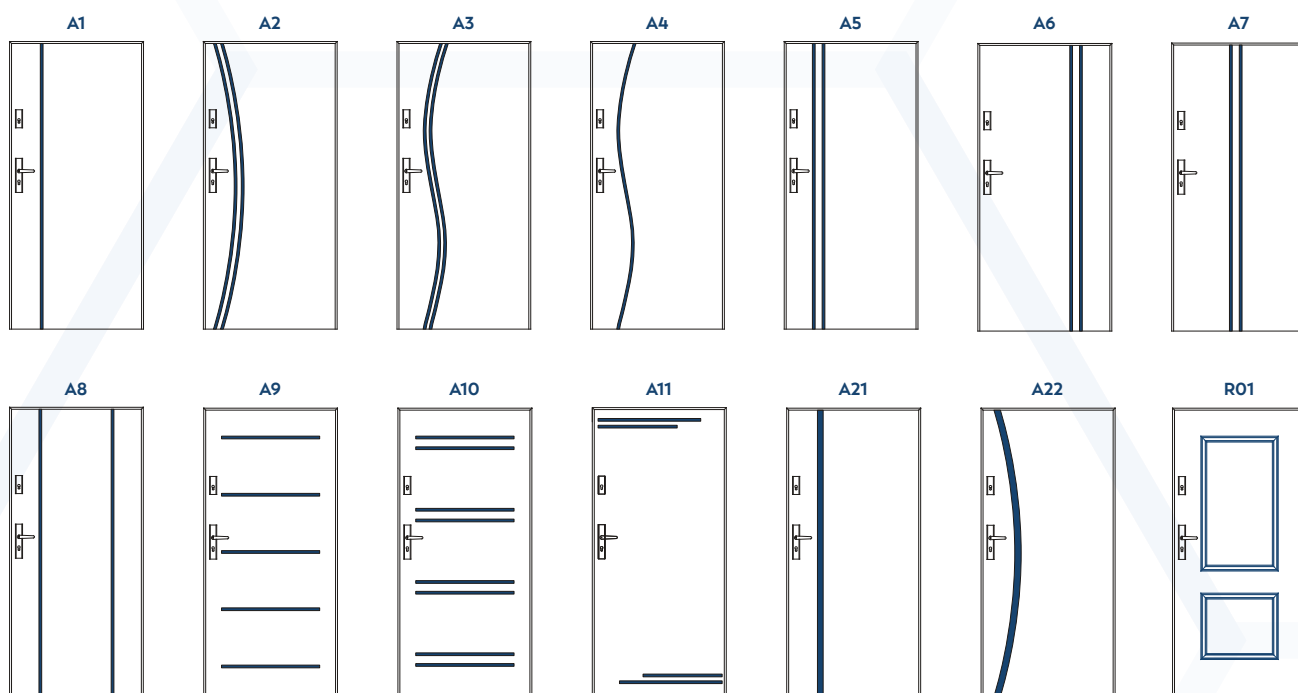

Z PRZESZKLENIAMI - RAMKI PVC

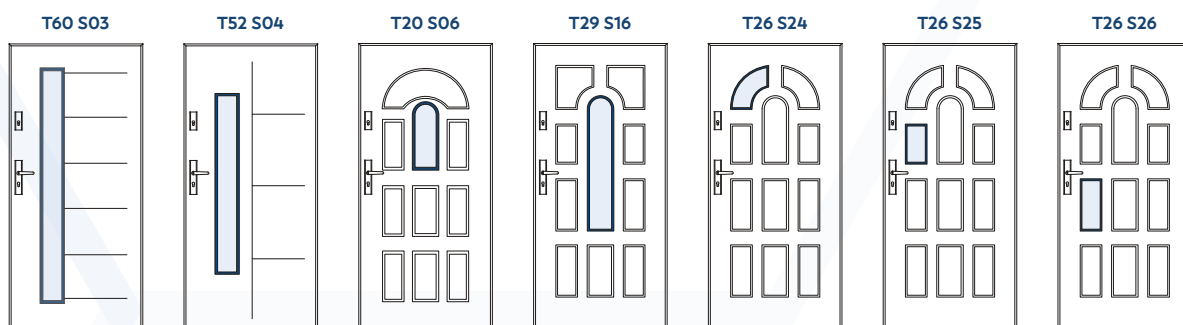

Z PRZESZKLENIAMI Z NADRUKIEM OFFSETOWYM - RAMKI PVC

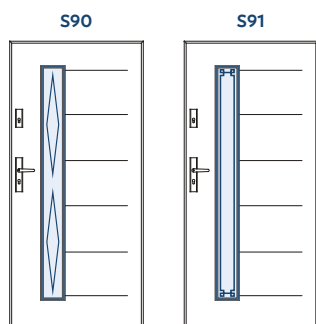

Z PRZESZKLENIAMI - RAMKI INOX / CZARNE

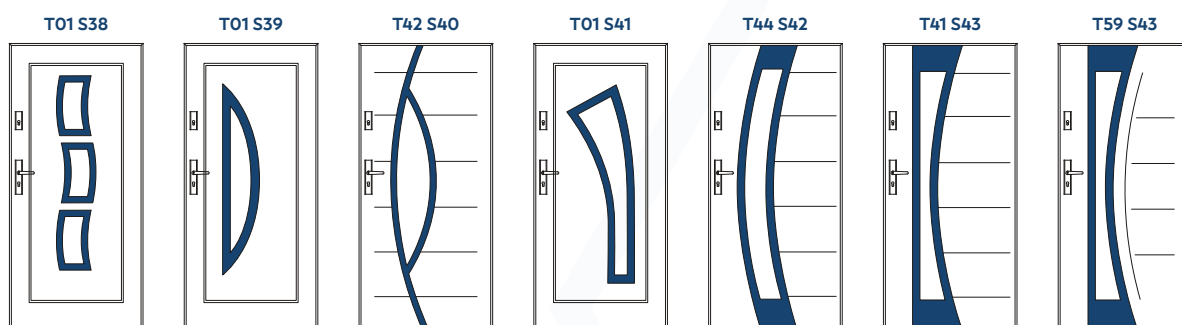
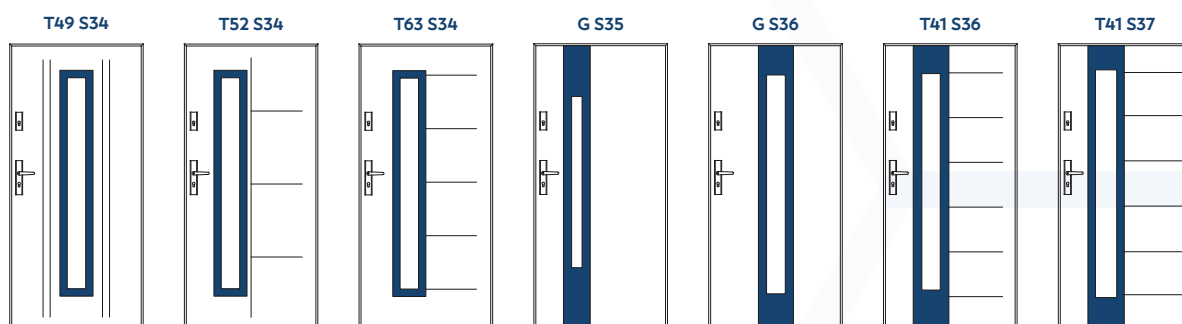
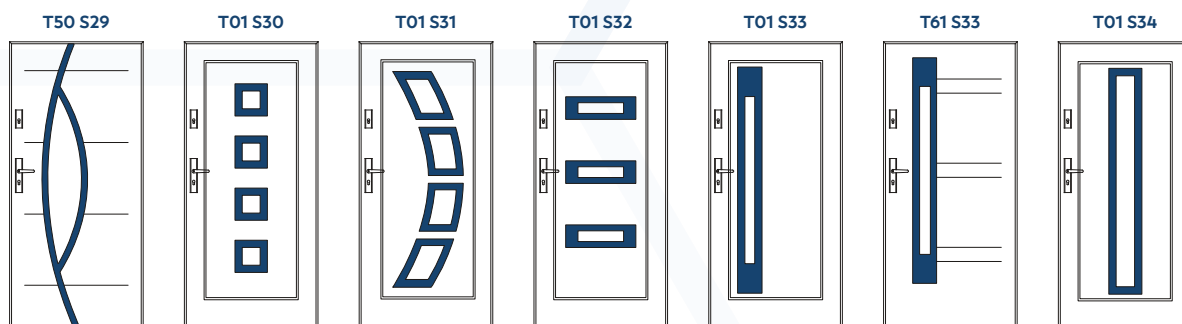

Z PRZESZKLENIAMI - RAMKI INOX / CZARNE c.d.



Z PRZESZKLENIAMI - RAMKI INOX / CZARNE - ZLICOWANE

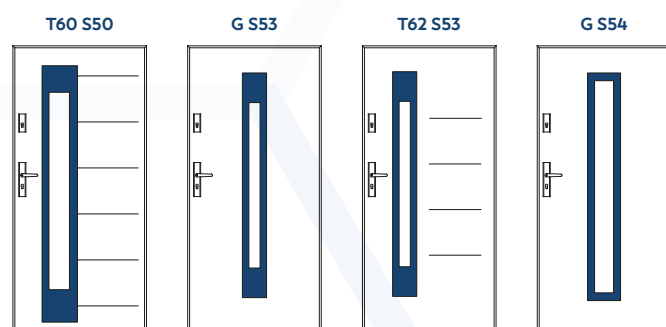

Z PRZESZKLENIAMI - RAMKI INOX / CZARNE - WĄSKIE

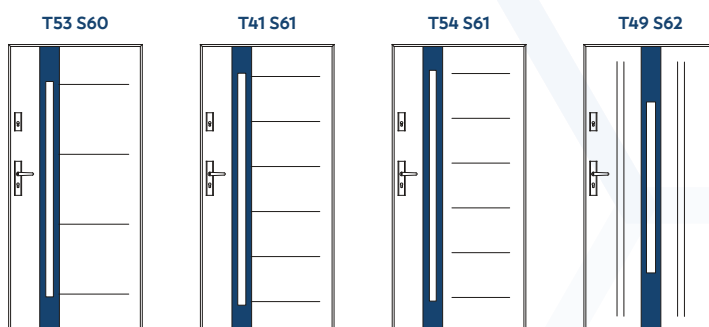

Z PRZESZKLENIEM - RAMKA INOX / CZARNA - WĄSKA / ZLICOWANE

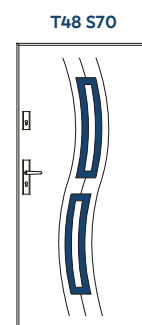

Z PRZESZKLENIAMI ORAZ APLIKACJAMI

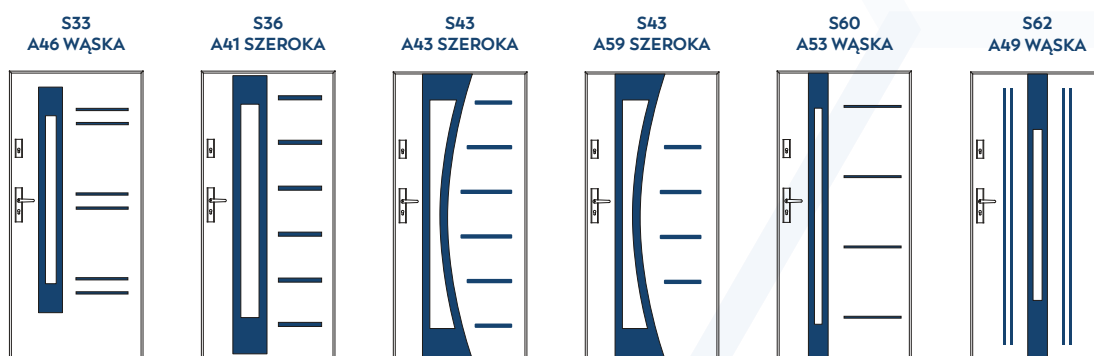

Z PRZESZKLENIAMI - RAMKA SZKLANA LACOBEL



Z PRZESZKLENIAMI BEZPIECZNYMI P4

PRZY OPCJONALNYM WYKONANIU DRZWI 72 I 85 MM W KLASIE BEZPIECZEŃSTWA RC2

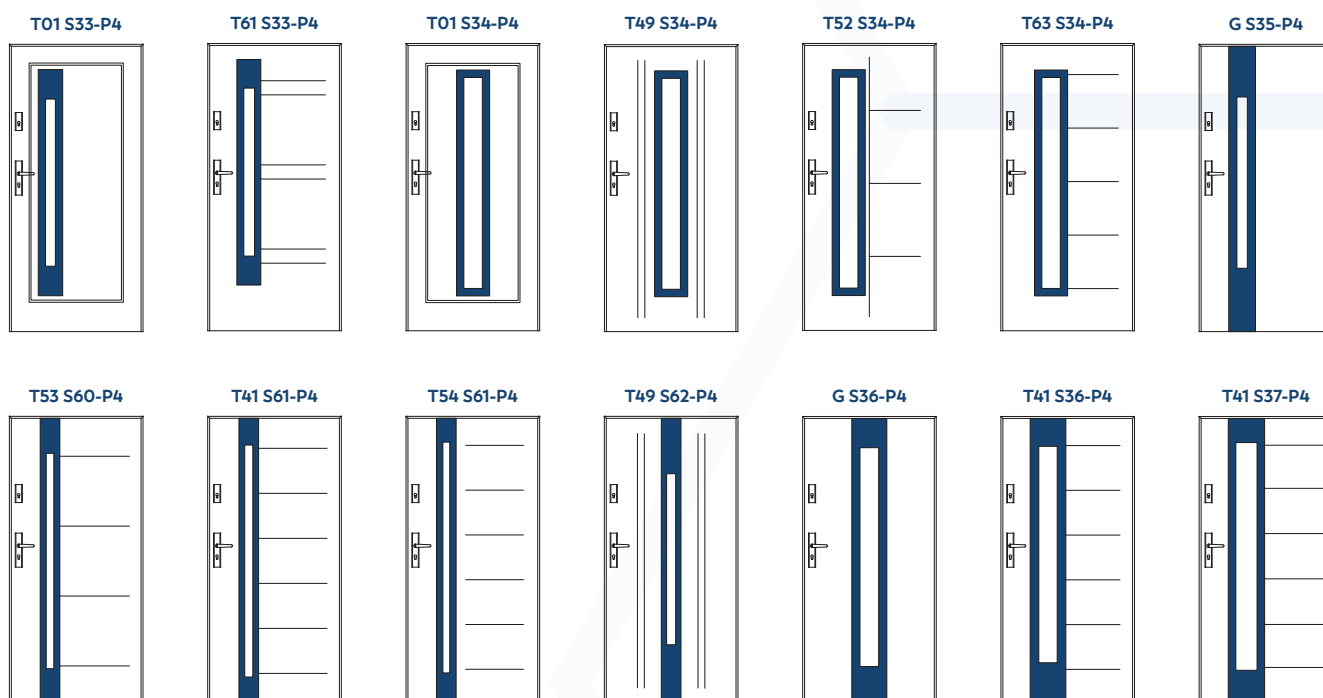



Stalprodukt

ZAMOŚĆ Sp. z o.o.



STALPRODUKT - ZAMOŚĆ SPÓŁKA Z O.O.

ul. Kilińskiego 86 | 22-400 Zamość | Polska
tel.: +48 84 639 34 41 | fax: +48 84 639 24 42
NIP: 922 21 91 790 | KRS: 0000101449

Sąd Rejonowy Lublin-Wschód w Lublinie z siedzibą w Świdniku
VI Wydział Gospodarczy Krajowego Rejestru Sądowego

SEKRETARIAT

+48 84 639 34 41

e-mail: sekretariat@futryna.com.pl

DZIAŁ STOLARKI KRAJ

+48 668 095 684 | +48 84 638 97 99 | +48 84 638 96 45 | +48 84 638 96 46

e-mail: zapytania@futryna.com.pl

DZIAŁ WYROBÓW STALOWYCH

+48 608 517 789 | +48 84 638 97 83

+48 84 638 97 84 - BIURO

+48 84 638 97 88 - MAGAZYN

e-mail: stal@futryna.com.pl

DZIAŁ STOLARKI EKSPORT

+48 692 798 911 | en, ru

e-mail: export@futryna.com.pl

DZIAŁ REKLAMACJI

+48 660 449 127 | +48 84 638 97 77

e-mail: reklamacje@futryna.com.pl

DZIAŁ MARKETINGU

+48 600 083 555

e-mail: marketing@futryna.com.pl

POLSKA TECHNIKA ZABEZPIECZEŃ SPÓŁKA Z O.O. | SPÓŁKA ZALEŻNA

ul. Sasankowa 8 | 05-070 Sulejówek

+48 22 813 03 03 | +48 601 780 333

e-mail: ptz@ptz.pl | www.ptz.pl